



CENIKA

HIGH
TECH
BURNERS



HOVEDKATALOG 2018 - 2019



www.cenika.no +47 32 24 03 00



KVALITET TIL MARKEDETS BESTE PRISER



OM CENIKA AS

Cenika AS leverer tavleutstyr, sikringsskap og elektromateriell til den profesjonelle elektrobransjen.

Cenika AS er i dag en del av Lifco konsernet som er på Nasdaq i Stockholm og ble grunnlagt i 2005. I 2017 omsatte Cenika for 240 millioner.

Med våre datterselskaper Hydal AS, Elit AS og NorDesign AS ble totalomsetningen ca. 400 millioner.

Hovedkontoret og lageret ligger på Lierstranda rett ved Drammen, og er totalt på 4500kvm.

Vi tilbyr kostnadseffektive kvalitetsløsninger innenfor automasjon og elektroinstallasjon.

Våre produkter leveres til markedets beste priser. Dokumentasjon iht. lover, forskrifter og normer.

Alle vern finnes i FebDok, komplett opp til 6300A.

- All dokumentasjon er lett tilgjengelig på vår nettbutikk.
- Centech Draw gjør det enkelt for våre tavlebyggere å designe og bestille tavler til sine prosjekter helt opp til 6300A.
- Vår tekniske avdeling har tung bransjeerfaring og høy produktkunnskap.
- Våre selgere har mange års erfaring i bransjen.
- Vi leverer ferdigbygde skap på forespørsel.



INNHOOLD

CENIKA AS

PRODUKTKATEGORI	SIDE	SIDE	
AUTOMATER	4	KABELFORDELINGSSKAP	65
JORDFEILAUTOMATER	6	TILKNYTNINGSSKAP (TKS)	66
JORDFEILBRYTERE	9	TILKNYTNINGSSKAP (TKS) DOBBELVEGGET	70
MODULÆRE EFF.BRYTERE	10	KABELINNTAKSSKAP/GRENSESNIITTSKAP	73
OVERLASTVERN	11	DISTRIBUSJONSBLOKKER	74
SELEKTIVE AUTOMATER	11	DISTRIBUSJONKLEMMER	75
OVERSPENNINGSVERN	12	REKKEKLEMMER	76
LASTBRYTERE	13	FLEKSIBLER / YKG KOBLINGSSETT	80
SAMLESKINNER	15	PISKER	84
TILBEHØR AUTOMAT OG JORDFEILAUTOMAT	16	JORDKLEMMER	84
FORDELINGSSKAP	18	ENDEHYLSER	85
FORDELINGSSKAP MED SVAKSTRØM	20	KOMFYRVAKT	86
FORDELINGSSKAP SBS OG PÅVEGG	22	TERMOSTATER / VARMEELEMENT	88
FORDELINGSSKAP TEKNISK INFO	24	MÅLERE / NETTANALYSATOR	89
UNDERFORDELINGER	26	ELBILLADER	90
BOLIGSKAP MED MÅLERFELT	28	PANELGUARD	92
REHAB 360 & 550	30	TRANSFORMATOR	94
RENOVERINGSRAMMER	32	STYRESTRØMSTRAFO	96
GULVSKAP 450 / 600 / 750	34	KONTAKTORER	97
ETASJEFORDELER	38	MOTORVERN	102
UNDERFORDELINGER CENTECH	58	EFFEKTBRYTERE	103
UNDERFORDELINGER DOBBEL/ENKELT V.	60	TILBEHØR EFFEKTBRYTERE	105
TILBEHØR GULVSKAP	62	LASTBRYTER I EFFEKTBRYTERFORMAT	107
APPARATSKAP/VEGGSKAP LAKKERT STÅL	63	LUFTBRYTERE	110
UTVENDIG SKAP LAKKERT ALU MED BASE	64	JORDFEILVARSLERRELE OG SUMTRAFØER	111
		BESTILLINGSSKJEMA SKAP / RENOVERING	113



» s.66



» s.18



» s.90



» s.12



» s.86

Vi tar forbehold om feil i tekst, bilder etc.

KVALITET TIL MARKEDETS BESTE PRISER

AUTOMATER 1 POL

- IHHT EN60898
- TILKOBLINGSMOMENT 2,5 NM
- 1 MODUL

B-KARAKTERISTIKK

Merkestrøm	Forpakning	Varenummer	El-nummer	Beskrivelse
1A	12	CV007566		AUTOMAT 1P 1A B-KAR 10KA
2A	12	CV007573		AUTOMAT 1P 2A B-KAR 10KA
3A	12	CV007580	1612465	AUTOMAT 1P 3A B-KAR 10KA
4A	12	CV007597		AUTOMAT 1P 4A B-KAR 10KA
6A	12	CV007603	1612466	AUTOMAT 1P 6A B-KAR 10KA
10A	12	CV007610	1612455	AUTOMAT 1P 10A B-KAR 10KA
13A	12	CV015776	1612463	AUTOMAT 1P 13A B-KAR 10KA
16A	12	CV007627	1612456	AUTOMAT 1P 16A B-KAR 10KA
20A	12	CV007634		AUTOMAT 1P 20A B-KAR 10KA
25A	12	CV007641	1612462	AUTOMAT 1P 25A B-KAR 10KA
40A	12	CV007665		AUTOMAT 1P 40A B-KAR 10KA
50A	12	CV007672		AUTOMAT 1P 50A B-KAR 10KA

C-KARAKTERISTIKK

Merkestrøm	Forpakning	Varenummer	El-nummer	Beskrivelse
1A	12	CV007696	1612467	AUTOMAT 1P 1A C-KAR 10KA
2A	12	CV007702	1612449	AUTOMAT 1P 2A C-KAR 10KA
3A	12	CV007719		AUTOMAT 1P 3A C-KAR 10KA
4A	12	CV007726	1612464	AUTOMAT 1P 4A C-KAR 10KA
6A	12	CV007733	1612451	AUTOMAT 1P 6A C-KAR 10KA
10A	12	CV007740	1612452	AUTOMAT 1P 10A C-KAR 10KA
13A	12	CV008891	1612454	AUTOMAT 1P 13A C-KAR 10KA
16A	12	CV007757	1612453	AUTOMAT 1P 16A C-KAR 10KA
20A	12	CV007764	1612457	AUTOMAT 1P 20A C-KAR 10KA
25A	12	CV007771	1612458	AUTOMAT 1P 25A C-KAR 10KA
32A	12	CV007788	1612459	AUTOMAT 1P 32A C-KAR 10KA
40A	12	CV007795	1612460	AUTOMAT 1P 40A C-KAR 10KA
50A	12	CV007801	1612468	AUTOMAT 1P 50A C-KAR 10KA
63A	12	CV007818	1612469	AUTOMAT 1P 63A C-KAR 10KA

AUTOMATER 2 POL

- IHHT EN60898
- TILKOBLINGSMOMENT 2,5 NM
- 2 MODUL

B-KARAKTERISTIKK

Merkestrøm	Forpakning	Varenummer	El nummer	Beskrivelse
1A	6	CV000017		AUTOMAT 2P 1A B-KAR 10K
2 A	6	CV000024	1615401	AUTOMAT 2P 2A B-KAR 10KA
3 A	6	CV000031		AUTOMAT 2P 3A B-KAR 10KA
4 A	6	CV000048		AUTOMAT 2P 4A B-KAR 10KA
6 A	6	CV000055	1615402	AUTOMAT 2P 6A B-KAR 10KA
10 A	6	CV000062	1615500	AUTOMAT 2P 10A B-KAR 10KA
13 A	6	CV009966	1615501	AUTOMAT 2P 13A B-KAR 10KA
16 A	6	CV000079	1615502	AUTOMAT 2P 16A B-KAR 10KA
20 A	6	CV000086	1615503	AUTOMAT 2P 20A B-KAR 10KA
25 A	6	CV000093	1615504	AUTOMAT 2P 25A B-KAR 10KA
32 A	6	CV000109	1615505	AUTOMAT 2P 32A B-KAR 10KA
40 A	6	CV000116	1615506	AUTOMAT 2P 40A B-KAR 10KA
50 A	6	CV000123	1615507	AUTOMAT 2P 50A B-KAR 10KA
63 A	6	CV000130	1615508	AUTOMAT 2P 63A B-KAR 10KA

C-KARAKTERISTIKK

Merkestrøm	Forpakning	Varenummer	El nummer	Beskrivelse
1 A	6	CV000406		AUTOMAT 2P 1A C-KAR 10KA
2 A	6	CV000413	1612400	AUTOMAT 2P 2A C-KAR 10KA
4 A	6	CV000437	1612401	AUTOMAT 2P 4A C-KAR 10KA
6 A	6	CV000444	1615404	AUTOMAT 2P 6A C-KAR 10KA



C-KARAKTERISTIKK

Merkestrøm	Forpakning	Varenummer	El nummer	Beskrivelse
10 A	6	CV000451	1615527	AUTOMAT 2P 10A C-KAR 10KA
13 A	6	CV000875	1615528	AUTOMAT 2P 13A C-KAR 10KA
16 A	6	CV000468	1615529	AUTOMAT 2P 16A C-KAR 10KA
20 A	6	CV000475	1615530	AUTOMAT 2P 20A C-KAR 10KA
25 A	6	CV000482	1615531	AUTOMAT 2P 25A C-KAR 10KA
32 A	6	CV000499	1615532	AUTOMAT 2P 32A C-KAR 10KA
40 A	6	CV000505	1615533	AUTOMAT 2P 40A C-KAR 10KA
50 A	6	CV000512	1615534	AUTOMAT 2P 50A C-KAR 10KA
63 A	6	CV000529	1615535	AUTOMAT 2P 63A C-KAR 10KA

D-KARAKTERISTIKK

Merkestrøm	Forpakning	Varenummer	El nummer	Beskrivelse
10 A	6	CV000840	1615554	AUTOMAT 2P 10A D-KAR 10KA
16 A	6	CV000857	1615555	AUTOMAT 2P 16A D-KAR 10KA
20 A	6	CV000864	1615556	AUTOMAT 2P 20A D-KAR 10KA
25 A	6	CV000871	1615557	AUTOMAT 2P 25A D-KAR 10KA
32 A	6	CV000888	1615558	AUTOMAT 2P 32A D-KAR 10KA
40 A	6	CV000895	1615408	AUTOMAT 2P 40A D-KAR 10KA
50 A	6	CV000901	1615409	AUTOMAT 2P 50A D-KAR 10KA
63 A	6	CV000918	1615410	AUTOMAT 2P 63A D-KAR 10KA

AUTOMATER 3 POL

- IHHT EN60898
- TILKOBLINGSMOMENT 2,5 NM
- 3 MODUL



B-KARAKTERISTIKK

Merkestrøm	Forpakning	Varenummer	El-nummer	Beskrivelse
2 A	4	CV000154		AUTOMAT 3P 2A B-KAR 10KA
3 A	4	CV000161		AUTOMAT 3P 3A B-KAR 10KA
4 A	4	CV000178		AUTOMAT 3P 4A B-KAR 10KA
6 A	4	CV000185	1615403	AUTOMAT 3P 6A B-KAR 10KA
10 A	4	CV000192	1615509	AUTOMAT 3P 10A B-KAR 10KA
13 A	4	CV000959	1615510	AUTOMAT 3P 13A B-KAR 10KA
16 A	4	CV000208	1615511	AUTOMAT 3P 16A B-KAR 10KA
20 A	4	CV000215	1615512	AUTOMAT 3P 20A B-KAR 10KA
25 A	4	CV000222	1615513	AUTOMAT 3P 25A B-KAR 10KA
32 A	4	CV000239	1615514	AUTOMAT 3P 32A B-KAR 10KA
40 A	4	CV000246	1615515	AUTOMAT 3P 40A B-KAR 10KA
50 A	4	CV000253	1615516	AUTOMAT 3P 50A B-KAR 10KA
63 A	4	CV000260	1615517	AUTOMAT 3P 63A B-KAR 10KA

C-KARAKTERISTIKK

Merkestrøm	Forpakning	Varenummer	El-nummer	Beskrivelse
2 A	4	CV000543	1612402	AUTOMAT 3P 2A C-KAR 10KA
3 A	4	CV000550		AUTOMAT 3P 3A C-KAR 10KA
4 A	4	CV000567	1612403	AUTOMAT 3P 4A C-KAR 10KA
6 A	4	CV000574	1615406	AUTOMAT 3P 6A C-KAR 10KA
10 A	4	CV000581	1615536	AUTOMAT 3P 10A C-KAR 10KA
13 A	4	CV000935	1615537	AUTOMAT 3P 13A C-KAR 10KA
16 A	4	CV000598	1615538	AUTOMAT 3P 16A C-KAR 10KA
20 A	4	CV000604	1615539	AUTOMAT 3P 20A C-KAR 10KA
25 A	4	CV000611	1615540	AUTOMAT 3P 25A C-KAR 10KA
32 A	4	CV000628	1615541	AUTOMAT 3P 32A C-KAR 10KA
40 A	4	CV000635	1615542	AUTOMAT 3P 40A C-KAR 10KA
50 A	4	CV000642	1615543	AUTOMAT 3P 50A C-KAR 10KA
63 A	4	CV000659	1615544	AUTOMAT 3P 63A C-KAR 10KA

D-KARAKTERISTIKK

Merkestrøm	Forpakning	Varenummer	El-nummer	Beskrivelse
6 A	4	CV000963		AUTOMAT 3P 6A D-KAR 10KA
10 A	4	CV000970	1615559	AUTOMAT 3P 10A D-KAR 10KA
16 A	4	CV000987	1615561	AUTOMAT 3P 16A D-KAR 10KA
20 A	4	CV000994	1615562	AUTOMAT 3P 20A D-KAR 10KA
25 A	4	CV001007	1615563	AUTOMAT 3P 25A D-KAR 10KA
32 A	4	CV001014	1615411	AUTOMAT 3P 32A D-KAR 10KA
40 A	4	CV001021	1615412	AUTOMAT 3P 40A D-KAR 10KA
50 A	4	CV001038	1615413	AUTOMAT 3P 50A D-KAR 10KA
63 A	4	CV001045	1615414	AUTOMAT 3P 63A D-KAR 10KA



AUTOMATER 4 POL

- IHHT EN60898
- TILKOBLINGSMOMENT 2,5 NM
- 4 MODUL

B-KARAKTERISTIKK

Merkestrøm	Forpakning	Varenummer	El-nummer	Beskrivelse
10 A	3	CV000321	1615518	AUTOMAT 4P 10A B-KAR 10KA
13 A	3	CV009560	1615519	AUTOMAT 4P 13A B-KAR 10KA
16 A	3	CV000338	1615520	AUTOMAT 4P 16A B-KAR 10KA
20 A	3	CV000345	1615521	AUTOMAT 4P 20A B-KAR 10KA
25 A	3	CV000352	1615522	AUTOMAT 4P 25A B-KAR 10KA
32 A	3	CV000369	1615523	AUTOMAT 4P 32A B-KAR 10KA
40 A	3	CV000376	1615524	AUTOMAT 4P 40A B-KAR 10KA
50 A	3	CV000383	1615525	AUTOMAT 4P 50A B-KAR 10KA
63 A	3	CV000390	1615526	AUTOMAT 4P 63A B-KAR 10KA

C-KARAKTERISTIKK

Merkestrøm	Forpakning	Varenummer	El-nummer	Beskrivelse
2 A	3	CV000673		AUTOMAT 4P 2A C-KAR 10KA
4 A	3	CV000697	1612405	AUTOMAT 4P 4A C-KAR 10KA
6 A	3	CV000703	1615407	AUTOMAT 4P 6A C-KAR 10KA
10 A	3	CV000710	1615545	AUTOMAT 4P 10A C-KAR 10KA
13 A	3	CV009942	1615546	AUTOMAT 4P 13A C-KAR 10KA
16 A	3	CV000727	1615547	AUTOMAT 4P 16A C-KAR 10KA
20 A	3	CV000734	1615548	AUTOMAT 4P 20A C-KAR 10KA
25 A	3	CV000741	1615549	AUTOMAT 4P 25A C-KAR 10KA
32 A	3	CV000758	1615550	AUTOMAT 4P 32A C-KAR 10KA
40 A	3	CV000765	1615551	AUTOMAT 4P 40A C-KAR 10KA
50 A	3	CV000772	1615552	AUTOMAT 4P 50A C-KAR 10KA
63 A	3	CV000789	1615553	AUTOMAT 4P 63A C-KAR 10KA

D-KARAKTERISTIKK

Merkestrøm	Forpakning	Varenummer	El-nummer	Beskrivelse
10 A	3	CV001106	1615565	AUTOMAT 4P 10A D-KAR 10KA
13 A	3	CV009980		AUTOMAT 4P 13A D-KAR 10KA
16 A	3	CV001113	1615567	AUTOMAT 4P 16A D-KAR 10KA
20 A	3	CV001120	1615568	AUTOMAT 4P 20A D-KAR 10KA
25 A	3	CV001137	1615569	AUTOMAT 4P 25A D-KAR 10KA
32 A	3	CV001144	1615570	AUTOMAT 4P 32A D-KAR 10KA
40 A	3	CV001151	1612404	AUTOMAT 4P 40A D-KAR 10KA
50 A	3	CV001168	1612406	AUTOMAT 4P 50A D-KAR 10KA
63 A	3	CV001175	1612407	AUTOMAT 4P 63A D-KAR 10KA

JORDFEILAUTOMATER 1+N

- 10KA EN60898
- A-TYPE
- FYSISK SKILLE PÅ JORDFEIL/KORTSLUTNING
- TILKOBLINGSMOMENT 2,5 NM
- 2 MODULER

B-KARAKTERISTIKK

Merkestrøm	Forpakning	Varenummer	El-nummer	Beskrivelse
6 A	1	CV028271	1615800	JORDFEILAUT 1+N 6A B-KAR 30mA
10 A	1	CV028288	1615802	JORDFEILAUT 1+N 10A B-KAR 30mA
13 A	1	CV028295	1615804	JORDFEILAUT 1+N 13A B-KAR 30mA
16 A	1	CV028301	1615806	JORDFEILAUT 1+N 16A B-KAR 30mA
20 A	1	CV028318	1615808	JORDFEILAUT 1+N 20A B-KAR 30mA
25 A	1	CV028325	1615810	JORDFEILAUT 1+N 25A B-KAR 30mA

C-KARAKTERISTIKK

Merkestrøm	Forpakning	Varenummer	El-nummer	Beskrivelse
6 A	1	CV028332	1615801	JORDFEILAUT 1+N 6A C-KAR 30mA
10 A	1	CV028349	1615803	JORDFEILAUT 1+N 10A C-KAR 30mA
13 A	1	CV028356	1615805	JORDFEILAUT 1+N 13A C-KAR 30mA
16 A	1	CV028363	1615807	JORDFEILAUT 1+N 16A C-KAR 30mA
20 A	1	CV028370	1615809	JORDFEILAUT 1+N 20A C-KAR 30mA
25 A	1	CV028387	1615811	JORDFEILAUT 1+N 25A C-KAR 30mA



K-karakteristikk:

Grunnet nye krav til installasjon i boliger ihht NEK 400:2010 kapittel 823.433 har vi tatt frem ny karakteristikk på jordfeilautomatene. Vi har tatt frem en kurve som baserer seg på K-kurven i overlastområdet, med en I1-verdi på 1,05 og en I2-verdi på 1,3. I4- og I5-verdien har vi holdt på samme nivå som C-karakteristikken, med I4-verdi på 5 og en I5-verdi på 10. For beregning av maksimum lengder på kabler/ledninger osv kan man derfor bruke samme lengder som man alltid har brukt. Denne kurven vil vi i fremtiden kalle K. Vi vil i første omgang produsere denne kurven i 10A, 13A, 15A og 20A.

Eksempler på bruk av K-karakteristikken:

Kabel 1,5mm² (A2) i rør i isolert vegg vil man kunne sikre med 10A. Ved normal C-kar vil man måtte bruke 6A.

Kabel 2,5mm² (A2) i rør i isolert vegg vil man kunne sikre med 13A. Ved normal C-kar vil man måtte bruke 10A.

Ledning 2,5mm² (A1) i rør i isolert vegg vil man kunne sikre med 15A. Ved normal C-kar vil man måtte bruke 13A.

Ledning 4mm² (A1) i rør i isolert vegg vil man kunne sikre med 20A. Ved normal C-kar vil man måtte bruke 16A.



- I2 VERDI FOR B OG C-KAR = 1,45
- I2 VERDI FOR K-KAR = 1,3

K-KARAKTERISTIKK

Merkestrøm	Forpakning	Varenummer	El-nummer	Beskrivelse
10 A	1	CV033865	1616000	JORDFEILAUT 1+N 10A K-KAR 30mA
13 A	1	CV027007	1616001	JORDFEILAUT 1+N 13A K-KAR 30mA
15 A	1	CV028400	1616002	JORDFEILAUT 1+N 15A K-KAR 30mA
20 A	1	CV033889	1616003	JORDFEILAUT 1+N 20A K-KAR 30mA

JORDFEILAUTOMATER 2P 3 MODULER

- 10KA EN60898
- A-TYPE
- FYSISK SKILLE PÅ JORDFEIL/KORTSLUTNING
- TILKOBLINGSMOMENT 2,5 NM
- 3 MODULER

B-KARAKTERISTIKK

Merkestrøm	Forpakning	Varenummer	El-nummer	Beskrivelse
6 A	1	CV009324	1615597	JORDFEILAUT 2P 6A B-KAR 3 MODUL 30mA
10 A	1	CV009331	1615598	JORDFEILAUT 2P 10A B-KAR 3 MODUL 30mA
13 A	1	CV009577	1615599	JORDFEILAUT 2P 13A B-KAR 3 MODUL 30mA
16 A	1	CV009348	1615600	JORDFEILAUT 2P 16A B-KAR 3 MODUL 30mA
20 A	1	CV009355	1615601	JORDFEILAUT 2P 20A B-KAR 3 MODUL 30mA
25 A	1	CV009362	1615602	JORDFEILAUT 2P 25A B-KAR 3 MODUL 30mA
32 A	1	CV009379	1615603	JORDFEILAUT 2P 32A B-KAR 3 MODUL 30mA
40 A	1	CV009386	1615604	JORDFEILAUT 2P 40A B-KAR 3 MODUL 30mA

C-KARAKTERISTIKK

Merkestrøm	Forpakning	Varenummer	El-nummer	Beskrivelse
6 A	1	CV009393	1615625	JORDFEILAUT 2P 6A C-KAR 3 MODUL 30mA
10 A	1	CV009409	1615626	JORDFEILAUT 2P 10A C-KAR 3 MODUL 30mA
13 A	1	CV009416	1615627	JORDFEILAUT 2P 13A C-KAR 3 MODUL 30mA
16 A	1	CV009423	1615628	JORDFEILAUT 2P 16A C-KAR 3 MODUL 30mA
20 A	1	CV009430	1615629	JORDFEILAUT 2P 20A C-KAR 3 MODUL 30mA
25 A	1	CV009447	1615630	JORDFEILAUT 2P 25A C-KAR 3 MODUL 30mA
32 A	1	CV009454	1615631	JORDFEILAUT 2P 32A C-KAR 3 MODUL 30mA
40 A	1	CV009461	1615632	JORDFEILAUT 2P 40A C-KAR 3 MODUL 30mA

K-KARAKTERISTIKK

Merkestrøm	Forpakning	Varenummer	El-nummer	Beskrivelse
10 A	1	CV033858	1616004	JORDFEILAUT 2P 10A K-KAR 3 MODUL 30mA
13 A	1	CV026990	1616005	JORDFEILAUT 2P 13A K-KAR 3 MODUL 30mA
15 A	1	CV028417	1616006	JORDFEILAUT 2P 15A K-KAR 3 MODUL 30mA
20 A	1	CV033872	1616007	JORDFEILAUT 2P 20A K-KAR 3 MODUL 30mA

100 mA C-KARAKTERISTIKK

Merkestrøm	Forpakning	Varenummer	El-nummer	Beskrivelse
10 A	1	CV028264	1612408	JORDFEILAUT 2P 10A C-KAR 3 MODUL 100mA
16 A	1	CV010894	1612409	JORDFEILAUT 2P 16A C-KAR 3 MODUL 100mA

2
MODULER



JORDFEILAUTOMATER 2P

- 6 KA EN60898
- A-TYPE
- FYSISK SKILLE PÅ JORDFEIL/KORTSLUTNING
- TILKOBLINGSMOMENT 2,5 NM
- I2 VERDI FOR B OG C-KAR = 1,45
- I2 VERDI FOR K-KAR = 1,3
- 2 MODULER

B-KARAKTERISTIKK 2 MODULER

Merkestrøm	Varenummer	El-nummer	Beskrivelse
6 A	CV026637	1616614	JORDFEILAUTOMAT 2P 6A B-KAR 2 MODUL 30 mA
10A	CV020053	1616600	JORDFEILAUTOMAT 2P 10A B-KAR 2 MODUL 30 mA
13A	CV020060	1616603	JORDFEILAUTOMAT 2P 13A B-KAR 2 MODUL 30 mA
16A	CV020077	1616606	JORDFEILAUTOMAT 2P 16A B-KAR 2 MODUL 30 mA
20A	CV020084	1616609	JORDFEILAUTOMAT 2P 20A B-KAR 2 MODUL 30 mA
25A	CV020090	1616612	JORDFEILAUTOMAT 2P 25A B-KAR 2 MODUL 30 mA
32A	CV052238	1616624	JORDFEILAUTOMAT 2P 32A B-KAR 2 MODUL 30 mA

C-KARAKTERISTIKK 2 MODULER

Merkestrøm	Varenummer	El-nummer	Beskrivelse
6 A	CV036644	1600108	JORDFEILAUTOMAT 2P 6A C-KAR 2 MODUL 30 mA
10A	CV020008	1616601	JORDFEILAUTOMAT 2P 10A C-KAR 2 MODUL 30 mA
13A	CV020015	1616604	JORDFEILAUTOMAT 2P 13A C-KAR 2 MODUL 30 mA
16A	CV020022	1616607	JORDFEILAUTOMAT 2P 16A C-KAR 2 MODUL 30 mA
20A	CV020039	1616610	JORDFEILAUTOMAT 2P 20A C-KAR 2 MODUL 30 mA
25A	CV020046	1616613	JORDFEILAUTOMAT 2P 25A C-KAR 2 MODUL 30 mA
32A	CV052245	1616625	JORDFEILAUTOMAT 2P 32A C-KAR 2 MODUL 30 mA

K-KARAKTERISTIKK 2 MODULER

Merkestrøm	Varenummer	El-nummer	Beskrivelse
10A	CV044479	1616602	JORDFEILAUTOMAT 2P 10A K-KAR 2 MODUL 30 mA
13A	CV044486	1616605	JORDFEILAUTOMAT 2P 13A K-KAR 2 MODUL 30 mA
15A	CV044493	1616608	JORDFEILAUTOMAT 2P 15A K-KAR 2 MODUL 30 mA
20A	CV044509	1616611	JORDFEILAUTOMAT 2P 20A K-KAR 2 MODUL 30 mA

JORDFEILAUTOMATER 3+N

- 6KA EN1009
- A-TYPE
- TILKOBLINGSMOMENT 3 NM
- 4 MODULER

C-KARAKTERISTIKK

Varenummer	El-nummer	Beskrivelse
CV045247	1616623	JORDFEILAUT 3+N P 6A C-KAR 30 mA 6kA 4mod TN 400V
CV045254	1616616	JORDFEILAUT 3+N P 10A C-KAR 30 mA 6kA 4mod TN 400V
CV045261	1616617	JORDFEILAUT 3+N P 13A C-KAR 30 mA 6kA 4mod TN 400V
CV045278	1616618	JORDFEILAUT 3+N P 16A C-KAR 30 mA 6kA 4mod TN 400V
CV045285	1616619	JORDFEILAUT 3+N P 20A C-KAR 30 mA 6kA 4mod TN 400V
CV045292	1616620	JORDFEILAUT 3+N P 25A C-KAR 30 mA 6kA 4mod TN 400V
CV045308	1616621	JORDFEILAUT 3+N P 32A C-KAR 30 mA 6kA 4mod TN 400V
CV045315	1616622	JORDFEILAUT 3+N P 40A C-KAR 30 mA 6kA 4mod TN 400V

JORDFEILAUTOMATER 3P

- 6KA EN1009
- A-TYPE
- TILKOBLINGSMOMENT 3 NM
- 4 MODULER

C-KARAKTERISTIKK

Varenummer	El-nummer	Beskrivelse
CV050685	1600112	JORDFEILAUT 3POL 10A C-KAR 30 mA 6kA 4mod IT/TT 230V
CV050692	1600113	JORDFEILAUT 3POL 13A C-KAR 30 mA 6kA 4mod IT/TT 230V
CV050708	1600114	JORDFEILAUT 3POL 16A C-KAR 30 mA 6kA 4mod IT/TT 230V
CV050715	1600115	JORDFEILAUT 3POL 20A C-KAR 30 mA 6kA 4mod IT/TT 230V
CV050722	1600116	JORDFEILAUT 3POL 25A C-KAR 30 mA 6kA 4mod IT/TT 230V
CV050739	1600117	JORDFEILAUT 3POL 32A C-KAR 30 mA 6kA 4mod IT/TT 230V
CV050746	1600118	JORDFEILAUT 3POL 40A C-KAR 30 mA 6kA 4mod IT/TT 230V

4
MODULER



NYHET



FOR ELBIL >
FOR ELBIL >



JORDFEILBRYTERE

- EN 61008
- 10 kA
- TILKOBLINGSMOMENT 2,5 NM
- G-TYPE = 10 MS FORSINKELSE
- S-TYPE = 40 MS FORSINKELSE

A - KLASSE 2-POL

Merkestrøm	Utløserstrøm	Varenummer	El-nummer	Beskrivelse
40A	30mA	CV001724	1615649	JORDFEILBRYTER 2P 40A 30mA KL.A 10kA
63A	30mA	CV001731	1615650	JORDFEILBRYTER 2P 63A 30mA KL.A 10kA
63A	100mA	CV001762	1615652	JORDFEILBRYTER 2P 63A 100mA KL.A 10kA
63A	300mA	CV001793	1615654	JORDFEILBRYTER 2P 63A 300mA KL.A 10kA

A - KLASSE 4-POL

Merkestrøm	Utløserstrøm	Varenummer	El-nummer	Beskrivelse
40A	30mA	CV001816	1615655	JORDFEILBRYTER 4P 40A 30mA KL.A 10kA
63A	30mA	CV001823	1615656	JORDFEILBRYTER 4P 63A 30mA KL.A 10kA
63A	100mA	CV001854	1615658	JORDFEILBRYTER 4P 63A 100mA KL.A 10kA
63A	300mA	CV001885	1615660	JORDFEILBRYTER 4P 63A 300mA KL.A 10kA

B - KLASSE 2-POL OG 4-POL

Merkestrøm	Utløserstrøm	Varenummer	El-nummer	Beskrivelse
63A	30mA	CV051996	1615006	JORDFEILBRYTER B-TYPE 2P 63A 30mA 3M
63A	30mA	CV043889	1615000	JORDFEILBRYTER B-TYPE 4P 63A 30mA
63A	100mA	CV053266	1615007	JORDFEILBRYTER B-TYPE 4P 63A 100mA
63A	300mA	CV053273	1615008	JORDFEILBRYTER B-TYPE 4P 63A 300mA
63A	100mA	CV053280		JORDFEILBRYTER B-TYPE 2P 63A 100mA 3M
63A	300mA	CV053297		JORDFEILBRYTER B-TYPE 2P 63A 300mA 3M

G - KLASSE 2-POL

Merkestrøm	Utløserstrøm	Varenummer	El-nummer	Beskrivelse
63A	30mA	CV010702	1612412	JORDFEILBRYTER G-TYPE 2P 63A 30mA
63A	100mA	CV010726	1612410	JORDFEILBRYTER G-TYPE 2P 63A 100mA
63A	300mA	CV010740	1612411	JORDFEILBRYTER G-TYPE 2P 63A 300mA

G - KLASSE 4-POL

Merkestrøm	Utløserstrøm	Varenummer	El-nummer	Beskrivelse
63A	30mA	CV010764	1612415	JORDFEILBRYTER G-TYPE 4P 63A 30mA
63A	100mA	CV010788	1612413	JORDFEILBRYTER G-TYPE 4P 63A 100mA
63A	300mA	CV010801	1612414	JORDFEILBRYTER G-TYPE 4P 63A 300mA

G - KLASSE 4-POL FOR HJELPEKONTAKT

Merkestrøm	Utløserstrøm	Varenummer	El-nummer	Beskrivelse
63A	100mA	CV040420		JORDFEILBRYTER FOR HJELPEK. 63A 100mA
63A	300mA	CV045209		JORDFEILBRYTER FOR HJELPEK. 63A 300mA

S - KLASSE 2-POL

Merkestrøm	Utløserstrøm	Varenummer	El-nummer	Beskrivelse
63A	100mA	CV010979	1612418	JORDFEILBRYTER S-TYPE 2P 63A 100mA
63A	300mA	CV010986	1612419	JORDFEILBRYTER S-TYPE 2P 63A 300mA
100A	100mA	CV010993	1612416	JORDFEILBRYTER S-TYPE 2P 100A 100mA
100A	300mA	CV011006	1612417	JORDFEILBRYTER S-TYPE 2P 100A 300mA

S - KLASSE 4-POL

Merkestrøm	Utløserstrøm	Varenummer	El-nummer	Beskrivelse
63A	100mA	CV011013	1612422	JORDFEILBRYTER S-TYPE 4P 63A 100mA
63A	300mA	CV011020	1612423	JORDFEILBRYTER S-TYPE 4P 63A 300mA
100A	100mA	CV011037	1612420	JORDFEILBRYTER S-TYPE 4P 100A 100mA
100A	300mA	CV011044	1612421	JORDFEILBRYTER S-TYPE 4P 100A 300mA



MODULÆRE EFF.BRYTERE

TILKOBLINGSMOMENT 3,5 NM

MODULÆRE EFFEKTBRYTE 3-POL

Merkestrøm	Varenummer	El-nummer	Beskrivelse	Moduler
80 A	CV011303	4505804	MODULÆR EFFEKTBRYTE 3 POL 80A	4,5
100 A	CV011310	4505805	MODULÆR EFFEKTBRYTE 3 POL 100A	4,5
125 A	CV023177	4312502	MODULÆR EFFEKTBRYTE 3 POL 125A	4,5

MODULÆRE EFFEKTBRYTE 4-POL

Merkestrøm	Varenummer	El nummer	Beskrivelse	Moduler
80 A	CV011327	4505807	MODULÆR EFFEKTBRYTE 4 POL 80A	6
100 A	CV011334	4505808	MODULÆR EFFEKTBRYTE 4 POL 100A	6
125 A	CV023184	4505809	MODULÆR EFFEKTBRYTE 4 POL 125A	6



CHiNT

OVERLASTVERN

- IHHT NEK400
- BRUKES MED AL/CU KLEMMER VED AL KABLER
- 10 KA IHHT EN60898
- TILKOBLINGSMOMENT 2,5 NM

OVERLASTVERN 2-POL

Merkestrøm	Varenummer	El-nummer	Beskrivelse
25 A	CV001182	1615572	OVERLASTVERN 2P 25A 10kA
32 A	CV001199	1615573	OVERLASTVERN 2P 32A 10kA
40 A	CV001205	1615574	OVERLASTVERN 2P 40A 10kA
50 A	CV001212	1615575	OVERLASTVERN 2P 50A 10kA
63A	CV001229	1615576	OVERLASTVERN 2P 63A 10kA

OVERLASTVERN 3-POL

Merkestrøm	Varenummer	El-nummer	Beskrivelse
25 A	CV001236	1615577	OVERLASTVERN 3P 25A 10kA
32 A	CV001243	1615578	OVERLASTVERN 3P 32A 10kA
40 A	CV001250	1615579	OVERLASTVERN 3P 40A 10kA
50 A	CV001267	1615580	OVERLASTVERN 3P 50A 10kA
63A	CV001274	1615581	OVERLASTVERN 3P 63A 10kA

OVERLASTVERN 4-POL

Merkestrøm	Varenummer	El-nummer	Beskrivelse
25 A	CV001281	1615582	OVERLASTVERN 4P 63A 10kA
32 A	CV001298	1615583	OVERLASTVERN 4P 63A 10kA
40 A	CV001304	1615584	OVERLASTVERN 4P 63A 10kA
50 A	CV001311	1615585	OVERLASTVERN 4P 63A 10kA
63A	CV001328	1615586	OVERLASTVERN 4P 63A 10kA

SAMLESKINNE MELLOM OV - OVS

Mating	Varenummer	El-nummer	Beskrivelse
2 POL	CV041312	1100262	SAMLESKINNE 2P TIL OV+OVSP 16mm ²
3 POL	CV041329	1100263	SAMLESKINNE 3P TIL OV+OVSP 16mm ²
4 POL	CV047081	1100264	SAMLESKINNE 4P TIL OV+OVSP 16mm ²

SELEKTIVE AUTOMATER

- IHHT NEK400
- BRUKES MED AL/CU OVERGANGER VED AL KABLER
- 15 KA IHHT EN60898
- I₂ = 1,2 X I_N
- I₄ = 5 X I_N
- I₅ = 6,25 X I_N
- TILKOBLINGSMOMENT 3,5 NM

SELEKTIV AUTOMAT 3-POL

Merkestrøm	Varenummer	El-nummer	Beskrivelse
25A	CV044578		SELEKTIV AUTOMAT 3P 25A
32A	CV044585		SELEKTIV AUTOMAT 3P 32A
40A	CV044592		SELEKTIV AUTOMAT 3P 40A
50A	CV044608		SELEKTIV AUTOMAT 3P 50A
63A	CV044615		SELEKTIV AUTOMAT 3P 63A
80A	CV044622		SELEKTIV AUTOMAT 3P 80A
100A	CV044639		SELEKTIV AUTOMAT 3P 100A

SELEKTIV AUTOMAT 4-POL

Merkestrøm	Varenummer	El-nummer	Beskrivelse
25A	CV044646		SELEKTIV AUTOMAT 4P 25A
32A	CV044653		SELEKTIV AUTOMAT 4P 32A
40A	CV044660		SELEKTIV AUTOMAT 4P 40A
50A	CV044677		SELEKTIV AUTOMAT 4P 50A
63A	CV044684		SELEKTIV AUTOMAT 4P 63A
80A	CV044691		SELEKTIV AUTOMAT 4P 80A
100A	CV044707		SELEKTIV AUTOMAT 4P 100A

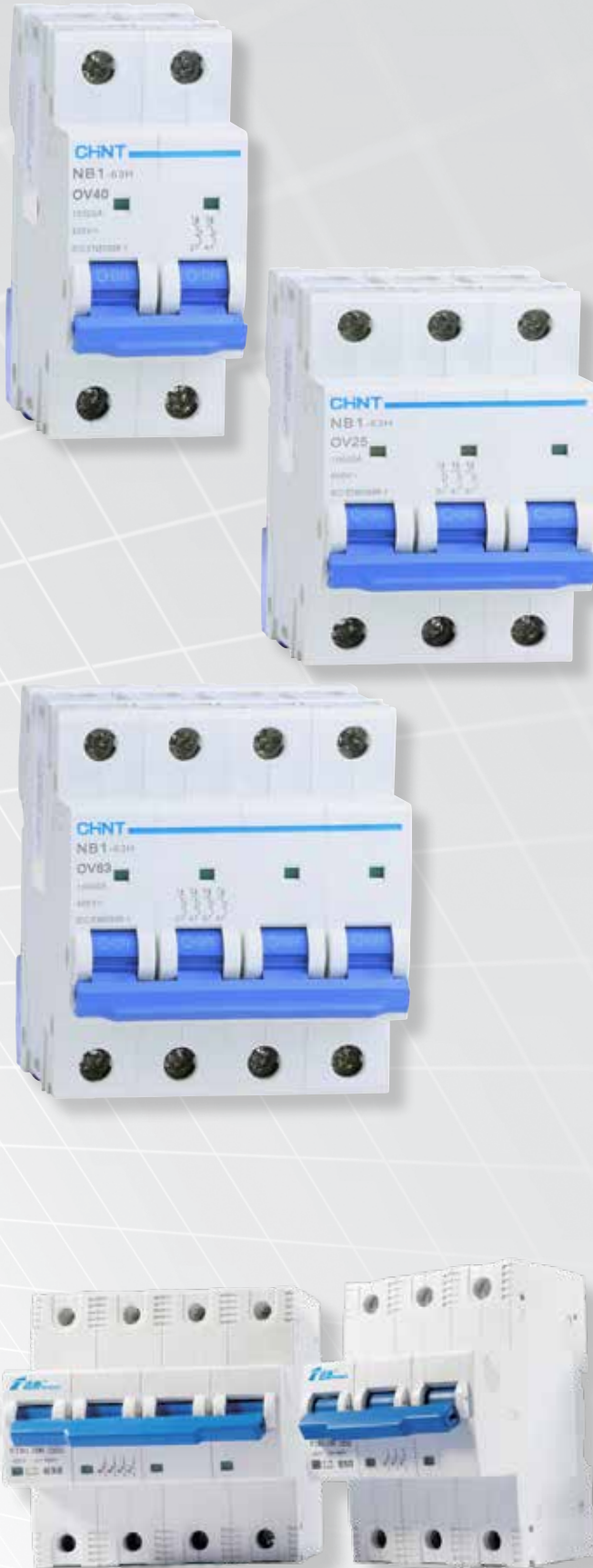

SELEKTIV AUTOMAT ER ET OV-VERN SOM KAN BRUKES TIL DET MESTE AV INSTALLASJON DER TOTAL SELEKTIVITET ER ET KRAV. DETTE VERNET GIR SELEKTIVITET OPP TIL 15 KA MOT AUTOMATER / JORDFEILAUTOMATER TYPE B OG C.



**OVERSPENNINGSVERN
TYPE 1+2+3**



**OVERSPENNINGSVERN 3-POL
(385V)**



**OVERSPENNINGSVERN
TYPE 2 - 275V**



**OVERSPENNINGSVERN
TYPE 3 - FINVERN**

OVERSPENNINGSVERN

TYPE 1 (B / GROVERN)

- MAKS FORANKOBLET SIKRING 125A
- (8/20) = 80 KA
- (10/350) = 20 KA
- EN 61643-11

TILKOBLINGSMOMENT 3,5 NM

Mating Varenummer El-nummer Beskrivelse

3 POL	CV023429	1615422	OVERSPENNINGSVERN/LYN 3P PLUGGBAR 275V TYPE 1
4 POL	CV023436	1615421	OVERSPENNINGSVERN/LYN 4P PLUGGBAR 275V TYPE 1

TYPE 1+2+3 (B+C / GROV, MELLOM- OG FINVERN)

- MAKS FORANKOBLET SIKRING 250A
- (8/20) = 25 KA
- (10/350) = 20 KA
- EN 61643-11

TILKOBLINGSMOMENT 3,5 NM

Mating Varenummer El-nummer Beskrivelse

3 POL	CV023412	1612437	OVERSPENNINGSVERN TYPE 1+2+3 3POL TYPE 275V
4 POL	CV023405	1612438	OVERSPENNINGSVERN TYPE 1+2+3 4POL TYPE 275V

TYPE 2 UTEN BEHOV FOR FORANKLOBLET JORDF. BRYTER

- MAKS FORANKOBLET SIKRING 100A
- (8/20) = 20/40 KA
- EN 61643-11
- TILKOBLINGSMOMENT 3,5 NM

Mating Varenummer El-nummer Beskrivelse

2 POL	CV045100	1615038	OVERSPENNINGSVERN 2POL TYPE 2PLUGGBAR 385V M/RELÉ U/JFB
3 POL	CV045117	1615039	OVERSPENNINGSVERN 3POL TYPE 2PLUGGBAR 385V M/RELÉ U/JFB
	CV046268		OVERSPENNINGSVERN RESERVEPLUGG TYPE 2 385V U/JFB
	CV050319		RESERVEPLUGG OVSPV GML SVART M/SVART PINNE U/JFB 385V

TYPE 2 (c / MELLOMVERN)

- MAKS FORANKOBLET SIKRING 100A
- (8/20) = 20/40 KA
- EN 61643-11
- TILKOBLINGSMOMENT 3,5 NM

Mating Varenummer El-nummer Beskrivelse

2 POL	CV023443	1615663	OVERSPENNINGSVERN 2 POL TYPE 2 PLUGGBAR 275V
2 POL	CV023535	1616008	OVERSPENNINGSVERN 2 POL TYPE 2 PLUGGBAR 385V
3 POL	CV023467	1615664	OVERSPENNINGSVERN 3 POL TYPE 2 PLUGGBAR 275V
3 POL	CV014939	1616010	OVERSPENNINGSVERN 3 POL TYPE 2 PLUGGBAR 385V
4 POL	CV023481	1615665	OVERSPENNINGSVERN 4 POL TYPE 2 PLUGGBAR 275V
4 POL	CV027809	1616012	OVERSPENNINGSVERN 4 POL TYPE 2 PLUGGBAR 385V
	CV023528	1615621	OVERSPENNINGSVERN RESERVEPLUGG TYPE 2 275V
	CV042739		RESERVEPLUGG OVSPV GML (GUL M/SVART PINNE)TYPE2 275V
	CV027816	1616014	OVERSPENNINGSVERN RESERVEPLUGG TYPE 2 385V
	CV050838		OVERSPENNINGSVERN TYPE 2 385V RESERVEPLUGG Gml type

TYPE 2 (c / MELLOMVERN) M / SIGNALKONTAKT)

- MAKS FORANKOBLET SIKRING 100A
- (8/20) = 20/40 KA
- EN 61643-11
- TILKOBLINGSMOMENT 3,5 NM

Mating Varenummer El-nummer Beskrivelse

2 POL	CV023450	1615667	OVERSPENNINGSVERN 2 POL TYPE 2 PLUGGBAR 275V M/RELÉ
3 POL	CV023474	1615668	OVERSPENNINGSVERN 3 POL TYPE 2 PLUGGBAR 275V M/RELÉ
4 POL	CV023498	1615669	OVERSPENNINGSVERN 4 POL TYPE 2 PLUGGBAR 275V M/RELÉ
4 POL	CV027793	1616013	OVERSPENNINGSVERN 4 POL TYPE 2 PLUGGBAR 385V M/RELÉ

TYPE 3 (d / FINVERN)

- MAKS FORANKOBLET SIKRING 16 A
- (8/20) = 3/5 KA
- MED INDIKASJONSLYS
- EN 61643-11
- TILKOBLINGSMOMENT 3,5 NM

Mating Varenummer El-nummer Beskrivelse

2 POL	CV021647	1615670	OVERSPENNINGSVERN TYPE 3 FINVERN 275V 2POL 1 MODUL
2 POL	CV023511	1615423	OVERSPENNINGSVERN TYPE 3 FINVERN 275V 2POL 1 MODUL M/RELÉ
2 POL	CV021678		OVERSPENNINGSVERN TYPE 3 FINVERN 440V 2POL 1 MODUL
4 POL	CV008143	1615037	OVERSPENNINGSVERN TYPE 3 FINVERN 275V 4 POL -275

LASTBRYTERE OG VENDERE MED MODULÆR FRONT

LASTBRYTER

Merkestrøm	Varenummer	El nummer	Beskrivelse
40	CV037497		LASTBRYTER VRI 3 POL 40A
40	CV037504		LASTBRYTER VRI EKSTRA POL 40A
63	CV037511		LASTBRYTER VRI 3 POL 63A
63	CV037528		LASTBRYTER VRI EKSTRA POL 63A
80	CV035869		LASTBRYTER VRI 3X80A 3 POL
80	CV035882		LASTBRYTER VRI EKSTRA POL 80A
125	CV035876		LASTBRYTER VRI 3X125A 3 POL
125	CV035899		LASTBRYTER VRI EKSTRA POL 125A
160	CV031155		LASTBRYTER SD3 3X160A 3 POL
200	CV031179	2155106	LASTBRYTER SD3 3X200A 3 POL

AKSELFORLENGER FOR SD3

Varenummer	El nummer	Beskrivelse
CV031346		AKSELFORLENGER 100mm SD3
CV031353		AKSELFORLENGER 200mm SD3

AVDEKKING

Varenummer	El nummer	Beskrivelse
CV031230		AVDEKKING SD3 3 POL

HJELPEKONTAKT FOR SD3

Varenummer	El nummer	Beskrivelse
CV031254		HJELPEKONTAKT 1NO+1NC SD2 OG SD3

HÅNDTAK MED DØRFORIGLING FOR SD3

Varenummer	El nummer	Beskrivelse
CV031285		HÅNDTAK MED DØRFORIGLING SORT SD3
CV031292		HÅNDTAK MED DØRFORIGLING RØD/GUL SD3
CV031308		HÅNDTAK MED DØRFORIGLING SORT CHANGE OVER SD2

VENDER MODULÆR

Varenummer	El nummer	Beskrivelse
CV031193		VENDER 2X3X125 (6 mod) D.100mm mbryter, B.105mm H.75m

LASTBRYTERE MODULÆRE

TILKOBLINGSMOMENT 2,5 NM

LASTBRYTER 2-POL

Merkestrøm	Forpakning	Varenummer	El-nummer	Beskrivelse
32 A	12	CV008082	1615590	LASTBRYTER 32A 2 POL 1 MODUL MED LÅS
63 A	6	CV001335	1615587	LASTBRYTER MODULÆR 2P 63A

LASTBRYTER 2-POL MED LÅS - ER 1 MODUL BRED

LASTBRYTER 3-POL

Merkestrøm	Forpakning	Varenummer	El-nummer	Beskrivelse
63 A	4	CV001342	1615588	LASTBRYTER MODULÆR 3P 63A
100 A	4	CV009171	1612447	LASTBRYTER MODULÆR 3P 100A

LASTBRYTER 4-POL

Merkestrøm	Forpakning	Varenummer	El-nummer	Beskrivelse
63 A	3	CV001359	1615589	LASTBRYTER MODULÆR 4P 63A
100 A	3	CV009188	1612448	LASTBRYTER MODULÆR 4P 100A



KUN FOR SAKKYNDIG
BETJENING

MERKESKILT GRAVERT
CV024587

CENIKA

400V TN-S

MERKESKILT GRAVERT
CV020251

CENIKA

400V TN-C-S

MERKESKILT GRAVERT
CV020275

CENIKA

230V TT

MERKESKILT GRAVERT
CV020237

CENIKA

BRYTER UNDER AVDEKKING
KUN FOR SAKKYNDIG
BETJENING

MERKESKILT GRAVERT
CV024594

CENIKA

GRAVERTE MERKESKILT

Varenummer El nummer Beskrivelse

CV020220	1702323	MERKESKILT 230V IT 25X80MM (BLÅ)
CV020244	1702324	MERKESKILT 230V TN-S 25X80MM (BLÅ)
CV020237	1702325	MERKESKILT 230V TT 25X80MM (BLÅ)
CV020275	1702326	MERKESKILT 400V TN-C-S 25X100MM (RØD)
CV020251	1702327	MERKESKILT 400V TN-S 25X80MM (RØD)
CV024594	1702328	MERKESKILT VERN UNDER AVDEKKING-KUN FOR SAKKYNDIG BETJENING
CV024587	1702329	MERKESKILT GRAVERT (KUN FOR SAKKYNDIG BETJENING)
CV014892		MERKESKILT GRAVERT F (FOR SMELTESIKRINGER)
CV014472		MERKESKILT GRAVERT JORD
CV014441		MERKESKILT GRAVERT L1
CV014458		MERKESKILT GRAVERT L2
CV014465		MERKESKILT GRAVERT L3
CV014434		MERKESKILT GRAVERT N
CV014410	1702330	MERKESKILT GRAVERT OVERSPENNINGSVERN
CV014427	1702331	MERKESKILT GRAVERT UTELYS
CV020800	1725455	MERKESKILT SIKRINGSSKAP



MERKESKILT BOLIGSKAP
CV010689

CENIKA

230V IT

MERKESKILT GRAVERT
CV020220

CENIKA

230V TN-S

MERKESKILT GRAVERT
CV020244

CENIKA

SAMLESKINNER

■ ALLE SAMLESKINNER LEVERES I 1 METERS LENGDER

FOR JORDFEILAUTOMATER 2 POL 3 MODULER

Mating	Varenummer	El-nummer	Beskrivelse	Faser
2 POL	CV023276	1615683	SAMLESKINNE 2P GAFFEL JFA 2P 3MOD 16mm ²	L1-N/L1-L2
2 POL	CV009492	1615678	SAMLESKINNE 2P PIN, JFA 2P 3MOD, 10mm ²	L1-N/L1-L2
3 POL	CV023306	1615684	SAMLESKINNE 3P GAFFEL JFA 2P 3MOD 16mm ²	L1-L2-L3
4 POL	CV023320	1615697	SAMLESKINNE 4P GAFFEL JFA 2P 3MOD 16mm ²	L1-N-L2-N-L3-N
4 POL	CV009515	1615681	SAMLESKINNE 4P PIN, JFA 2P 3MOD, 10mm ²	L1-N-L2-N-L3-N

FOR JORDFEILAUTOMATER 1+N, AUT 2 POL, JFA 2 MODULER

Mating	Varenummer	El-nummer	Beskrivelse	Faser
2 POL	CV024020	1615685	SAMLESKINNE 2P PIN JFA 1+N OG AUT 2P 16mm ²	L1-N/L1-L2
2 POL	CV023283	1615420	SAMLESKINNE 2P GAFFEL JFA 1+N-AUT 2P JFA 2MOD 16mm ²	L1-N/L1-L2
3 POL	CV023290	1615699	SAMLESKINNE 3P GAFFEL JFA 2MOD/AUT 2P/3P 16mm ²	L1-L2-L3
4 POL	CV023313	1615400	SAMLESKINNE 4P GAF. JFA 1+N OG AUT 2P/JFA 2MOD 16mm ²	L1-N-L2-N-L3-N
4 POL	CV024013	1615677	SAMLESKINNE 4P PIN, JFA 1+N OG AUT 2P 16mm ²	L1-N-L2-N-L3-N

FOR JORDFEILAUTOMATER 3 POL 6 MODULER

Mating	Varenummer	El-nummer	Beskrivelse	Faser
3 POL	CV024006	1615417	SAMLESKINNE 3P GAFFEL JFA 3P 16mm ²	L1-L2-L3

FOR JORDFEILAUTOMATER 4 POL 7 MODULER

Mating	Varenummer	El-nummer	Beskrivelse	Faser
4 POL	CV023993	1615418	SAMLESKINNE 4P GAFFEL JFA 4P 16mm ²	L1-L2-L3-N

FOR AUTOMATER 2 POL & 3 POL

Mating	Varenummer	El-nummer	Beskrivelse	Faser
3 POL	CV024037	1615419	SAMLESKINNE 3P PIN AUT 2P OG 3P 16mm ²	L1-L2-L3

FOR AUTOMATER 4 POL & 3+N 4 MODULER

Mating	Varenummer	El-nummer	Beskrivelse	Faser
4 POL	CV024044	1615687	SAMLESKINNE 4P PIN, AUT 4P 16mm ²	L1-L2-L3-N
4 POL	CV014953	1615676	SAMLESKINNE 4P GAFFEL JFA 3+N /AUT 4P 4MOD 16mm ²	L1-L2-L3-N

FOR AUTOMATER MED HJELPEKONTAKT

Mating	Varenummer	El-nummer	Beskrivelse	Faser
3 POL	CV047135		SAMLESKINNE 3P GAFFEL JFA 2MOD 2P+AUX 16mm ²	L1-L2-L3
4 POL	CV047142		SAMLESKINNE 4P GAFFEL JFA 2MOD 2P+AUX 16mm ²	L1-N-L2-N-L3-N

FOR MOTORVERN

Mating	Varenummer	El-nummer	Beskrivelse	Faser
4 POL	CV2212525		SAMLESKINNE-3P-GAFFEL-MOTORVERN-16mm ²	L1-L2-L3
3 POL	CV2212523		SAMLESKINNE-3P-GAFFEL-MOTORVERN-16mm ² + HJ.KONT.	L1-L2-L3
3 POL	CV2040144		MATEBLOKK 3 FAS FOR MOTORSKINNE 25mm ²	L1-L2-L3

FERDIG KAPPEDE SKINNER

Varenummer	El-nummer	Beskrivelse	KURSER	Faser
CV045407	1101200	KAPPET SKINNE 2P (1+N)2P/2MOD FOR FORD. SKAP	9	L1-N/L1-L2
CV045421	1101202	KAPPET SKINNE 2P 2P/3MOD FOR FORD. SKAP	6	L1-N/L1-L2
CV045452	1101201	KAPPET SKINNE 2P 2POL/2MOD FOR RENOVERING	8	L1-N/L1-L2
CV019262	1101208	KAPPET SKINNE 2P 2POL/3MOD FOR RENOVERING	5	L1-N/L1-L2
CV051606	1101220	KAPPET SKINNE 2P FOR 1+N 2POL/2MOD 2DØRS FORD. SKAP	6	L1-N/L1-L2
CV046930	1100259	KAPPET SKINNE 2P FOR 1+N 2POL/2MOD FORD. SKAP	12	L1-N/L1-L2
CV045469	1101205	KAPPET SKINNE 3P (1+N)2POL/2MOD FOR RENOVERING	8	L1-L2-L3
CV045391	1101203	KAPPET SKINNE 3P 2P/2MOD FOR BOLIGSKAP	10	L1-L2-L3
CV045414	1101204	KAPPET SKINNE 3P 2P/2MOD FOR FORD. SKAP	9	L1-L2-L3
CV045438	1101206	KAPPET SKINNE 3P 2P/3MOD FOR FORD. SKAP	6	L1-L2-L3
CV019292	1101210	KAPPET SKINNE 3P 2POL/3MOD FOR BOLIGSKAP	7	L1-L2-L3
CV019285	1101209	KAPPET SKINNE 3P 2POL/3MOD FOR RENOVERING	5	L1-L2-L3
CV051613	1101221	KAPPET SKINNE 3P FOR 1+N 2POL/2MOD 2DØRS FORD. SKAP	6	L1-L2-L3
CV046923	1100260	KAPPET SKINNE 3P FOR 1+N 2POL/2MOD FORD.SKAP	12	L1-L2-L3
CV019323	1101211	KAPPET SKINNE 4P (1+N)2P/2MOD FOR FORD.SKAP	10	L1-N-L2-N-L3-N
CV045445	1101207	KAPPET SKINNE 4P (1+N)2P/2MODUL FOR FORD.SKAP	9	L1-N-L2-N-L3-N
CV051620	1101222	KAPPET SKINNE 4P FOR 1+N 2POL/2MOD 2DØRS FORD.SKAP	6	L1-N-L2-N-L3-N
CV046916	1100261	KAPPET SKINNE 4P FOR 1+N 2POL/2MOD FORD.SKAP	12	L1-N-L2-N-L3-N

SAMLESKINNE MELLOM OV - OVERSPENNINGSVERN

Mating	Varenummer	El-nummer	Beskrivelse	Faser
2 POL	CV041312	1100262	SAMLESKINNE 2P TIL OV+OVSP 16mm ²	L1-L2
3 POL	CV041329	1100263	SAMLESKINNE 3P TIL OV+OVSP 16mm ²	L1-L2-L3
4 POL	CV047081	1100264	SAMLESKINNE 4P TIL OV+OVSP 16mm ²	L1-L2-L3-N



LÅS FOR AUTOMATSIKRING
CV010818

CENIKA



HJELPEKONTAKT XF9
CV004916

CENIKA



UNDERSPENNINGSLØSER
CV005005

CENIKA



SHUNTTRIP S9
CV004954

CENIKA



AL/CU KLEMME
CV005494

CENIKA

TILBEHØR FOR AUTOMATSIKRINGER OG JORDFEILAUTOMATER

LÅS FOR AUTOMATSIKRING

Varenummer	El-nummer	Beskrivelse
CV010818	4500202	LÅS FOR AUTOMATSIKRING
CV046473		HENGELÅS TIL JFA

AL / CU KLEMME

Varenummer	El-nummer	Beskrivelse
CV005494	1615671	AL/CU KLEMME 16-50mm ² 7,5 NM

HJELPE-/ ALARMKONTAKT

Varenummer	El-nummer	Beskrivelse
CV004916	1612434	HJELPEKONTAKT XF9 AC 240 6A FOR NB1
CV023351	1615571	ALARMKONTAKT XF9J FOR NB1

SHUNTTRIP

Varenummer	El-nummer	Beskrivelse
CV004954		SHUNTTRIP S9 AC 230V FOR AUTOMAT/JORDFEILAUTOMAT
CV004985		SHUNTTRIP S9 DC 48 FOR AUTOMAT/JORDFEILAUTOMAT
CV004992		SHUNTTRIP S9 AC 24 FOR AUTOMAT/JORDFEILAUTOMAT

UNDERSPENNINGSLØSER

Varenummer	El-nummer	Beskrivelse
CV005005		UNDERSPENNINGSLØSER 230V FOR AUTOMAT/JORDFEILAUTOMAT

IP 30 DEKSEL

Varenummer	El-nummer	Beskrivelse
CV035852		IP30 DEKSEL FOR OVERLASTVERN OG AUTOMAT 1 POL

PLOMBERINGSHETTE

Varenummer	El-nummer	Beskrivelse
CV013796		PLOMBERINGSHETTE

TILBEHØR SAMLESKINNE

ENDEAVSLUTNING OG BERØRINGSBESKYTTELSE

Varenummer	El-nummer	Beskrivelse
CV1310422	1615690	ENDEAVDEKKING 2POL OG 3POL SAMLESKINNE
CV1310419	1615694	ENDEAVDEKKING 4POL SAMLESKINNE
CV008198	1615692	BERØRINGSBESKYTTELSE FOR SAMLESKINNE GUL



BERØRINGSBESKYTTELSE
CV008198

CENIKA

TILBEHØR

AL / CU PISKER

Varenummer El-nummer Beskrivelse

CV011280	1210414	PISK SORT/GRÅ/BRUN 50mm ² 345mm
CV013833	1210411	PISK M/SPLITT BLÅ-GUL/GRØNN 16/50mm ² 345/800mm
CV013574	1210408	PISK BLÅ 16/50mm ² 345mm
CV014519	1210406	PISK GUL/GRØNN 16/50mm ² 345mm

MÅLERSLØYFER OG LASKER

Varenummer El-nummer Beskrivelse

CV020435	1700490	MÅLERSLØYFE ENKELTISOLERT 2 POL IT SYSTEM 230V 10mm ² (1,8m)
CV010887	1701632	MÅLERSLØYFE ENKELTISOLERT 2 POL TN SYSTEM 400V 10mm ² (1,8m)
CV005203	1701620	MÅLERSLØYFE ENKELTISOLERT 3 POL 10mm ² (1,8m)
CV005210	1701621	MÅLERSLØYFE ENKELTISOLERT 4 POL 10mm ² (1,8m)
990703	1700491	MÅLERSLØYFE DOBBELISOLERTE 2 POL IT 10mm ² (1,8m)
990280	1702332	MÅLERSLØYFE DOBBELISOLERTE 2 POL TN 10mm ² (1,8m)
990279	1702333	MÅLERSLØYFE DOBBELISOLERTE 3 POL 10mm ² (1,8m)
990281	1702334	MÅLERSLØYFE DOBBELISOLERTE 4 POL 10mm ² (1,8m)
991352		MÅLERSLØYFE DOBBELISOLERTE 3 POL 16mm ² (1,8m)
991353		MÅLERSLØYFE DOBBELISOLERTE 4 POL 16mm ² (1,8m)
CV027724	1702321	LASK 265 MM SORT ENKEL
CV035029	1700482	LASK 265 MM GRÅ ENKEL
CV035012	1700481	LASK 265 MM BRUN ENKEL
CV027731	1702320	LASK 265 MM BLÅ ENKEL
CV045155	1700486	LASK GUL/GRØNN TIL 16mm ² 29 CM
CV045162	1700487	LASK GUL/GRØNN TIL 16mm ² 40 CM
CV045179	1700488	LASK GUL/GRØNN TIL 16mm ² 60 CM

UR

Varenummer El-nummer Beskrivelse

CV013123	1407100	UR UKEUR 1 KANAL DIGITAL
CV044516	1407806	UR ASTRONOMISK FORHÅNDSPROGAMERTE BYER

FOTOCELLE

Varenummer El-nummer Beskrivelse

CV031018	1400000	FOTOCELLE DIN MONT. 2 TIL 200 LUX MED SENSOR IP65
----------	---------	---

IMPULSRELEÈR

Varenummer El-nummer Beskrivelse

CV036781	1400016	IMPULSRELEÈ 16A 230V 1NO
CV036797	1400017	IMPULSRELEÈ 32A 230V 1NO

RINGETRAFO

Varenummer El-nummer Beskrivelse

CV008181	1615672	RINGETRAFO TAR 8V,12V,24V
----------	---------	---------------------------

SCHUKOSTIKK FOR DIN SKINNE

Varenummer El-nummer Beskrivelse

CV010146	1615673	STIKK DINMONTERT ENKEL
----------	---------	------------------------

TERMOSTAT

Varenummer El-nummer Beskrivelse

CV036040		TERMOSTAT DIGITAL FOR DIN MONTERING 2 KANAL 10A AC1
CV036033		TERMOSTAT DIGITAL FOR DIN MONTERING 1 KANAL 8A AC1

TRAPPEAUTOMAT

Varenummer El-nummer Beskrivelse

CV016278	1400006	TRAPPEAUTOMAT 16A 30SEK - 10 MIN
----------	---------	----------------------------------

DIVERSE

Varenummer El-nummer Beskrivelse

CV005449	1701633	AVDEKKING UPV/ADS/SIKRINGSSKAP 25CM HVIT
CV023269	1701618	AVDEKKING UPV/ADS/SIKRINGSSKAP 25CM GRÅ
CV031698	1700406	AVDEKKING GRÅ 1 METER
CV027540	1702319	KURSHOLDER FOR SKAP I PLAST GRÅ



SCHUKOSTIKK DINMONTERT
CV010146



RINGETRAFO
CV008181



UR ASTRONOMISK
CV044516



TRAPPEAUTOMAT
CV016278



FOTOCELLE DIN MONTERT
CV031018

FORDELINGSSKAP

FORDELINGSSKAP ER DESIGNET MED TANKE PÅ ENKEL INNFELLING I VEGG, SAMT FORENKLET MONTASJE.

DØRENE ER FJÆRHENGSLET OG KAN MONTERES BEGGE VEIER.

SKAPENE MED INTEGRERT SVAKSTRØMSFELT LEVERES MED KEYSTONE PATCHEPANEL OG UTSPARRINGER FOR INNFELTE SCHUKO STIKKONTAKTER. (50X50MM HULL).

KLB 24+1 JORDSKINNE I TOPP, SAMT KLARGORT FOR MONTERING AV KLB24 I BUNN AV SKAPET.



FORDELINGSSKAP FOR BOLIG ER TESTET OG NEMKO GODKJENT IHT. TAVLENORM FOR 3x63A IT/TT 230V/50Hz, 4x63A TN/400V/50Hz

FORDELINGSSKAP INNFELT FOR 3" VEGG CC60

VARENUMMER EL-NUMMER BESKRIVELSE

CV054669	1711323	FORDELINGSSKAP 1 RADER 25 MOD B55 D7 INNFELT
CV054676	1711324	FORDELINGSSKAP 2 RADER 50 MOD B55 D7 INNFELT
CV054331	1711325	FORDELINGSSKAP 3 RADER 75 MOD B55 D7 INNFELT
CV054683	1711326	FORDELINGSSKAP 4 RADER 100 MOD B55 D7 INNFELT

FORDELINGSSKAP INNFELT FOR 4" VEGG CC60

VARENUMMER EL-NUMMER BESKRIVELSE

CV054263	1711320	FORDELINGSSKAP 1 RADER 25 MOD B55 D10 INNFELT
CV052092	1700400	FORDELINGSSKAP 2 RADER 50 MOD B55 D10 INNFELT
CV052115	1700402	FORDELINGSSKAP 3 RADER 75 MOD B55 D10 INNFELT
CV052139	1700404	FORDELINGSSKAP 4 RADER 100 MOD B55 D10 INNFELT

FORDELINGSSKAP INNFELT FOR 3" VEGG CC45

VARENUMMER EL-NUMMER BESKRIVELSE

CV054379	1711292	FORDELINGSSKAP 1 RADER 18 MOD B40 D7 INNFELT
CV054539	1711293	FORDELINGSSKAP 2 RADER 36 MOD B40 D7 INNFELT
CV054386	1711294	FORDELINGSSKAP 3 RADER 54 MOD B40 D7 INNFELT
CV054546	1711295	FORDELINGSSKAP 4 RADER 72 MOD B40 D7 INNFELT
CV054553	1711296	FORDELINGSSKAP 5 RADER 90 MOD B40 D7 INNFELT

FORDELINGSSKAP INNFELT FOR 4" VEGG CC45

VARENUMMER EL-NUMMER BESKRIVELSE

CV054294	1711297	FORDELINGSSKAP 2 RADER 36 MOD B40 D10 INNFELT
CV054560	1711298	FORDELINGSSKAP 3 RADER 54 MOD B40 D10 INNFELT
CV054300	1711299	FORDELINGSSKAP 4 RADER 72 MOD B40 D10 INNFELT
CV054577	1711300	FORDELINGSSKAP 5 RADER 90 MOD B40 D10 INNFELT

FORDELINGSSKAP RESERVEDELER

VARENUMMER EL-NUMMER BESKRIVELSE

CV051286		RES FORDELINGSSKAP DEKSEL 2 RADER
CV051316		RES FORDELINGSSKAP DEKSEL 3 RADER
CV051347		RES FORDELINGSSKAP DEKSEL 4 RADER
CV053082		RES FORDELINGSSKAP DØR 2 RADER
CV051309		RES FORDELINGSSKAP DØR 3 RADER
CV051330		RES FORDELINGSSKAP DØR 4 RADER



FORDELINGSSKAP MED SVAKSTRØMSFELT

FORDELINGSSKAP ER DESIGNET MED TANKE PÅ ENKEL INNFELLING I VEGG, SAMT FORENKLET MONTASJE.

DØRENE ER FJÆRHENGSLET OG KAN MONTERES BEGGE VEIER.

SKAPENE MED INTEGRERT SVAKSTRØMSFELT LEVERES MED KEYSTONE PATCHEPANEL OG UTSPARRINGER FOR INNFELTE SCHUKO STIKKONTAKTER. (50X50MM HULL).

KLB 24+1 JORDSKINNE I TOPP, SAMT KLARGORT FOR MONTERING AV KLB24 I BUNN AV SKAPET.





FORDELINGSSKAP INNFELT FOR 3" VEGG CC60

VARENUMMER EL-NUMMER BESKRIVELSE

CV054652	1711321	FORDELINGSSKAP 2 RADER MED SVAKSTRØM 50 MOD B55 D7 INNFELT
CV054355	1711322	FORDELINGSSKAP 3 RADER MED SVAKSTRØM 75 MOD B55 D7 INNFELT
CV054348	1711327	FORDELINGSSKAP SVAKSTRØMSKAP B55 D7 INNFELT

FORDELINGSSKAP INNFELT FOR 4" VEGG CC60

VARENUMMER EL-NUMMER BESKRIVELSE

CV052108	1700401	FORDELINGSSKAP 2 RADER MED SVAKSTRØM 50 MOD B55 D10 INNF
CV052122	1700403	FORDELINGSSKAP 3 RADER MED SVAKSTRØM 75 MOD B55 D10 INNF
CV052146	1700405	FORDELINGSSKAP SVAKSTRØMSKAP PLASTVINDU B55 D10 INNFELT

FORDELINGSSKAP INNFELT FOR 3" VEGG CC45

VARENUMMER EL-NUMMER BESKRIVELSE

CV054591	1711306	FORDELINGSSKAP 2 RADER MED SVAKSTRØM 36 MOD B40 D7 INNFELT
CV054409	1711307	FORDELINGSSKAP 3 RADER MED SVAKSTRØM 54 MOD B40 D7 INNFELT
CV054607	1711308	FORDELINGSSKAP 4 RADER MED SVAKSTRØM 72 MOD B40 D7 INNFELT
CV054393	1711312	FORDELINGSSKAP SVAKSTRØMSKAP B40 D7 INNFELT

FORDELINGSSKAP INNFELT FOR 4" VEGG CC45

VARENUMMER EL-NUMMER BESKRIVELSE

CV054324	1711314	FORDELINGSSKAP 2 RADER MED SVAKSTRØM 36 MOD B40 D10 INNF
CV054638	1711315	FORDELINGSSKAP 3 RADER MED SVAKSTRØM 54 MOD B40 D10 INNF
CV054645	1711316	FORDELINGSSKAP 4 RADER MED SVAKSTRØM 72 MOD B40 D10 INNF
CV054317	1711313	FORDELINGSSKAP SVAKSTRØMSKAP B40 D10 INNFELT

FORDELINGSSKAP TILBEHØR

VARENUMMER EL-NUMMER BESKRIVELSE

CV035203	1500905	STIKKONTAKT INNFELT 16A SCHUKO
CV050005	6950000	PATCHEPLUGG KEYSTONE CAT6

FORDELINGSSKAP RESERVEDELER

VARENUMMER EL-NUMMER BESKRIVELSE

CV053105		RES FORDELINGSSKAP DEKSEL 2 RADER M/SVAKSTRØM
CV051323		RES FORDELINGSSKAP DEKSEL 3 RADER M/SVAKSTRØM
CV053167		RES FORDELINGSSKAP DØR SVAKSTRØM B55



FORDELINGSSKAP MED SVAKSTRØMSFELT 2 DØRS SIDE-BY-SIDE OG FORDELINGSSKAP PÅVEGG

FORDELINGSSKAP ER DESIGNET MED TANKE PÅ ENKEL INNFELLING I VEGG,
SAMT FORENKLET MONTASJE.

DØRENE ER FJÆRHENGSLET OG KAN MONTERES BEGGE VEIER.

SKAPENE MED INTEGRERT SVAKSTRØMSFELT LEVERES MED KEYSTONE PATCHEPANEL OG
UTSPARRINGER FOR INNFELTE SCHUKO STIKKONTAKTER. (50X50MM HULL).

KLB 24+1 JORDSKINNE I TOPP, SAMT KLARGORT FOR MONTERING AV KLB24
I BUNN AV SKAPET.



NYHET

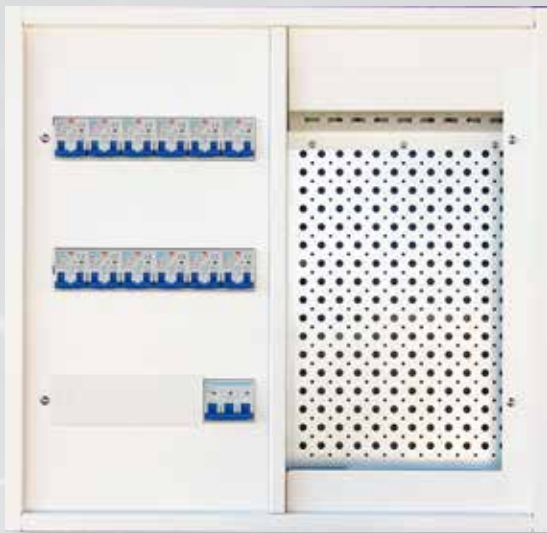

FORDELINGSSKAP INNFELT FOR 3" VEGG CC60

VARENUMMER EL-NUMMER BESKRIVELSE

CV054614	1711309	FORDELINGSSKAP 2 DØRS SBS 3 RADER 3X12 MOD B55 D7 M/SVAK
CV054362	1711310	FORDELINGSSKAP 2 DØRS SBS 4 RADER 4X12 MOD B55 D7 M/SVAK
CV054621	1711311	FORDELINGSSKAP 2 DØRS SBS 5 RADER 5X12 MOD B55 D7 M/SVAK

FORDELINGSSKAP INNFELT FOR 4" VEGG CC60

VARENUMMER EL-NUMMER BESKRIVELSE

CV054270	1711317	FORDELINGSSKAP 2 DØRS SBS 3 RADER 3X12 MOD B55 D10 M/SVAK
CV052153	1700425	FORDELINGSSKAP 2 DØRS SBS 4 RADER 4X12 MOD B55 D10 M/SVAK
CV054287	1711319	FORDELINGSSKAP 2 DØRS SBS 5 RADER 5X12 MOD B55 D10 M/SVAK

FORDELINGSSKAP PÅVEGG SIDE-BYE-SIDE

VARENUMMER EL-NUMMER BESKRIVELSE

CV054454	1711305	FORDELINGSSKAP PÅVEGG TO DØRS SBS 3x12 MOD B55 D10 M/SVAK
----------	---------	---

FORDELINGSSKAP PÅVEGG

VARENUMMER EL-NUMMER BESKRIVELSE

CV054416	1711301	FORDELINGSSKAP PÅVEGG 1 RADER 18 MOD B40 D10
CV054423	1711302	FORDELINGSSKAP PÅVEGG 2 RADER 36 MOD B40 D10
CV054584	1711303	FORDELINGSSKAP PÅVEGG 3 RADER 54 MOD B40 D10
CV054430	1711304	FORDELINGSSKAP PÅVEGG SVAKSTRØMSKAP B40 D10

FORDELINGSSKAP PÅVEGG MINI

VARENUMMER EL-NUMMER BESKRIVELSE

CV054447	1711291	FORDELINGSSKAP PÅVEGG 1 RAD MINI 10 MOD B25 D10
----------	---------	---

FORDELINGSSKAP TILBEHØR

VARENUMMER EL-NUMMER BESKRIVELSE

CV035203	1500905	STIKKONTAKT INNFELT 16A SCHUKO
CV050005	6950000	PATCHEPLUGG KEYSTONE CAT6

FORDELINGSSKAP RESERVEDELER

VARENUMMER EL-NUMMER BESKRIVELSE

CV053600		RES FORDELINGSSKAP DEKSEL 4 RAD 2-DØRS M/SVAKSTØM
CV053594		RES FORDELINGSSKAP DØR 4 RAD 2-DØRS M/SVAKSTRØM
CV053587		RES FORDELINGSSKAP DØR 4 RAD 2-DØRS U/SVAKSTRØM

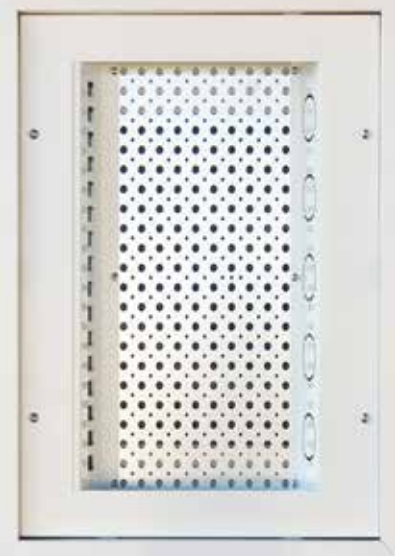

FORDELINGSSKAP

TEKNISK INFO

Artikkelnr.	EL-nr	Artikkel	INNF. MÅL i mm			BREDE
			BREDE	HØYDE	DYBDE	
CV054447	1711291	FORDELINGSSKAP PÅVEGG 1 RAD MINI 10 MOD B25 D10				25
CV054379	1711292	FORDELINGSSKAP 1 RADER 18 MOD B40 D7 INNFELT	397	239	70	43
CV054539	1711293	FORDELINGSSKAP 2 RADER 36 MOD B40 D7 INNFELT	397	381	70	43
CV054386	1711294	FORDELINGSSKAP 3 RADER 54 MOD B40 D7 INNFELT	397	523	70	43
CV054546	1711295	FORDELINGSSKAP 4 RADER 72 MOD B40 D7 INNFELT	397	662	70	43
CV054553	1711296	FORDELINGSSKAP 5 RADER 90 MOD B40 D7 INNFELT	397	803	70	43
CV054294	1711297	FORDELINGSSKAP 2 RADER 36 MOD B40 D10 INNFELT	397	381	100	43
CV054560	1711298	FORDELINGSSKAP 3 RADER 54 MOD B40 D10 INNFELT	397	523	100	43
CV054300	1711299	FORDELINGSSKAP 4 RADER 72 MOD B40 D10 INNFELT	397	662	100	43
CV054577	1711300	FORDELINGSSKAP 5 RADER 90 MOD B40 D10 INNFELT	397	803	100	43
CV054669	1711323	FORDELINGSSKAP 1 RADER 25 MOD B55 D7 INNFELT	547	239	70	58
CV054676	1711324	FORDELINGSSKAP 2 RADER 50 MOD B55 D7 INNFELT	547	393	70	58
CV054331	1711325	FORDELINGSSKAP 3 RADER 75 MOD B55 D7 INNFELT	547	523	70	58
CV054683	1711326	FORDELINGSSKAP 4 RADER 100 MOD B55 D7 INNFELT	547	673	70	58
CV054263	1711320	FORDELINGSSKAP 1 RADER 25 MOD B55 D10 INNFELT	547	239	100	58
CV052092	1700400	FORDELINGSSKAP 2 RADER 50 MOD B55 D10 INNFELT	547	393	100	58
CV052115	1700402	FORDELINGSSKAP 3 RADER 75 MOD B55 D10 INNFELT	547	533	100	58
CV052139	1700404	FORDELINGSSKAP 4 RADER 100 MOD B55 D10 INNFELT	547	673	100	58
CV054416	1711301	FORDELINGSSKAP PÅVEGG 1 RADER 18 MOD B40 D10				43
CV054423	1711302	FORDELINGSSKAP PÅVEGG 2 RADER 36 MOD B40 D10				43
CV054584	1711303	FORDELINGSSKAP PÅVEGG 3 RADER 54 MOD B40 D10				43
CV054430	1711304	FORDELINGSSKAP PÅVEGG SVAKSTRØMSKAP B40 D10				43
CV054454	1711305	FORDELINGSSKAP PÅVEGG TO DØRS SBS 3x12 MOD B55 D10 M/SVAKSTR.				58
CV054393	1711312	FORDELINGSSKAP SVAKSTRØMSKAP B40 D7 INNFELT	397	523	70	43
CV054317	1711313	FORDELINGSSKAP SVAKSTRØMSKAP B40 D10 INNFELT	397	523	100	43
CV052146	1700405	FORDELINGSSKAP SVAKSTRØMSKAP PLASTVINDU B55 D10 INNFELT	547	523	100	58
CV054348	1711327	FORDELINGSSKAP SVAKSTRØMSKAP B55 D7 INNFELT	547	523	70	58
CV054652	1711321	FORDELINGSSKAP 2 RADER MED SVAKSTROM 50 MOD B55 D7 INNFELT	547	919	70	58
CV054355	1711322	FORDELINGSSKAP 3 RADER MED SVAKSTRØM 75 MOD B55 D7 INNFELT	547	1060	70	58
CV052108	1700401	FORDELINGSSKAP 2 RADER MED SVAKSTRØM 50 MOD B55 D10 INNFELT	547	919	100	58
CV052122	1700403	FORDELINGSSKAP 3 RADER MED SVAKSTRØM 75 MOD B55 D10 INNFELT	547	1059	100	58
CV054591	1711306	FORDELINGSSKAP 2 RADER MED SVAKSTROM 36 MOD B40 D7 INNFELT	397	918	70	43
CV054409	1711307	FORDELINGSSKAP 3 RADER MED SVAKSTRØM 54 MOD B40 D7 INNFELT	397	1060	70	43
CV054607	1711308	FORDELINGSSKAP 4 RADER MED SVAKSTROM 72 MOD B40 D7 INNFELT	397	1200	70	43
CV054324	1711314	FORDELINGSSKAP 2 RADER MED SVAKSTRØM 36 MOD B40 D10 INNFELT	397	918	100	43
CV054638	1711315	FORDELINGSSKAP 3 RADER MED SVAKSTROM 54 MOD B40 D10 INNFELT	397	1060	100	43
CV054645	1711316	FORDELINGSSKAP 4 RADER MED SVAKSTROM 72 MOD B40 D10 INNFELT	397	1200	100	43
CV054614	1711309	FORDELINGSSKAP 2 DØRS SBS 3 RADER 3X12 MOD B55 D7 M/SVAK. INNF	547	520	70	58
CV054362	1711310	FORDELINGSSKAP 2 DØRS SBS 4 RADER 4x12 MOD B55 D7 M/SVAK. INNF	547	659	70	58
CV054621	1711311	FORDELINGSSKAP 2 DØRS SBS 5 RADER 5x12 MOD B55 D7 M/SVAK. INNF	547	802	70	58
CV054270	1711317	FORDELINGSSKAP 2 DØRS SBS 3 RADER 3X12 MOD B55 D10 M/SVAK. INNF	547	520	100	58
CV052153	1700425	FORDELINGSSKAP 2 DØRS SBS 4 RADER 4X12 MOD B55 D10 M/SVAK. INNF	547	659	100	58
CV054287	1711319	FORDELINGSSKAP 2 DØRS SBS 5 RADER 5x12 MOD B55 D10 M/SVAK. INNF	547	802	100	58

FORDELINGSSKAP HULLOVERSIKT

BREDDE 40 DYBDE 7 2x40, 1x32, 1x25, 5x20, 4x16 :

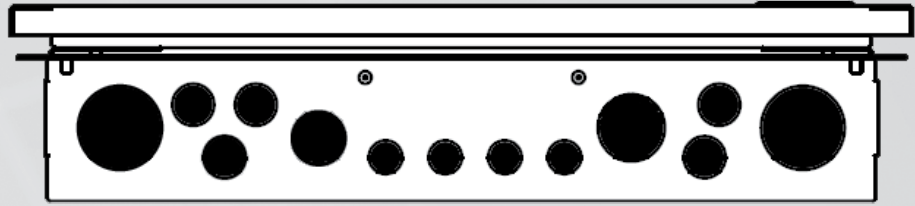

BREDDE 40 DYBDE 10 1x50, 1x32, 1x25, 3x20, 13x16 :

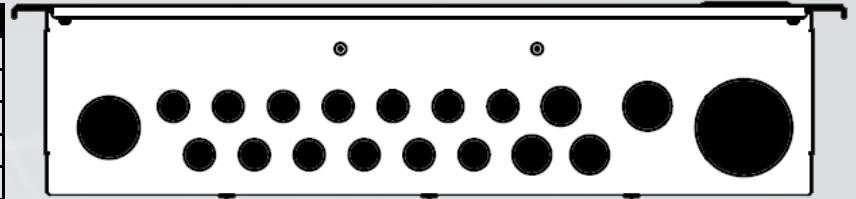

BREDDE 55 DYBDE 7 2x40, 1x32, 2x25, 2x20, 17x16 :

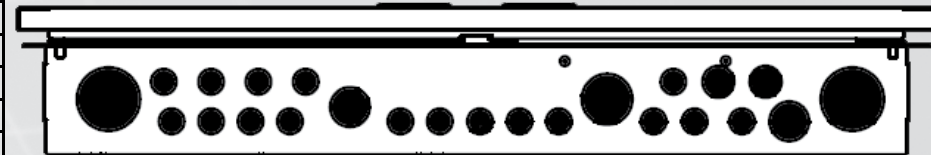

BREDDE 55 DYBDE 10 2x50, 1x32, 1x25, 5x20, 18x16 :

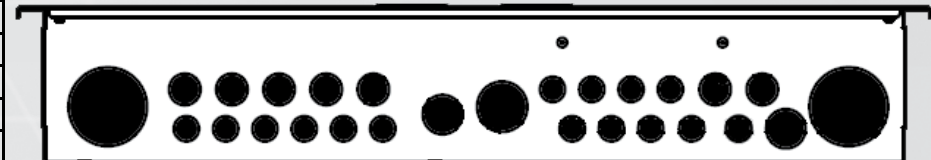

PÅVEGG BREDDE 40 DYBDE 10 1x50, 1x32, 1x25, 3x25, 15x16 :

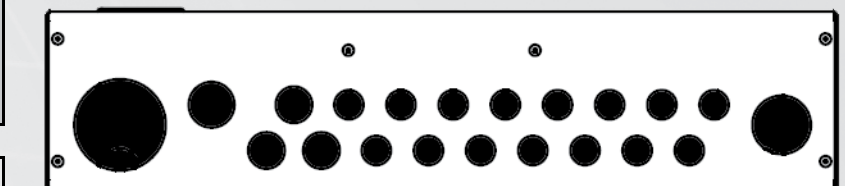

PÅVEGG BREDDE 55 DYBDE 10 2x50, 1x32, 1x25, 5x20, 18x16 :



PÅVEGG MINI BREDDE 22 DYBDE 10 1x32, 1x25, 2x20, 7x16 :

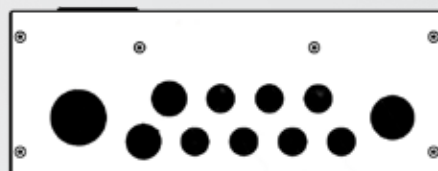

UTV.MÅL i mm				
BREDDE	HØYDE	DYBDE	MODULER	MAKS AMPÈRE
2	219	95	10	2x40, 3/4x32
0	277	85	18	2x40, 3/4x40
0	419	85	36	2x40, 3/4x40
0	561	85	54	2x63, 3/4x40
0	700	85	72	2x63, 3/4x40
0	840	85	90	2x63, 3/4x63
0	419	110	36	2x40, 3/4x40
0	561	110	54	2x40, 3/4x40
0	700	110	72	2x40, 3/4x40
0	840	110	90	2x63, 3/4x63
5	276	85	25	2x40, 3/4x40
5	432	85	50	2x40, 3/4x40
5	561	85	75	2x63, 3/4x63
5	712	85	100	2x80, 3/4x63
5	276	110	25	2x40, 3/4x40
5	432	110	50	2x40, 3/4x40
5	572	110	75	2x63, 3/4x63
5	712	110	100	2x80, 3/4x63
0	274	95	18	2x40, 3/4x40
0	415	95	36	2x40, 3/4x40
0	558	95	54	2x40, 3/4x40
0	557	95		
5	557	95	36	2x40, 3/4x40

0	560	85		
0	560	110		
5	560	110		
5	560	85		

5	957	85	50	2x40, 3/4x40
5	1098	85	75	2x63, 3/4x40
5	957	110	50	2x63, 3/4x40
5	1097	110	75	2x63, 3/4x40
0	956	85	36	2x63, 3/4x40
0	1098	85	54	2x63, 3/4x40
0	1238	85	72	2x63, 3/4x63
0	956	110	36	2x63, 3/4x40
0	1098	110	54	2x63, 3/4x40
0	1238	110	72	2x80, 3/4x63

5	558	85	36	2x63, 3/4x32
5	700	85	48	2x63, 3/4x40
5	840	85	60	2x80, 3/4x63
5	558	110	36	2x63, 3/4x32
5	700	110	48	2x63, 3/4x40
5	840	110	60	2x80, 3/4x63

UNDERFORDELINGER

- NEMKO GODKJENT I.H.T TAVLENORMEN
- FOR 3x80A IT/230V/50Hz OG 4x80a TN/400v/50Hz
- SIKRINGSKINNER KAN VIPPES FREM FOR RASK OG SIKKER MONTASJE
- KABELÅPNINGER MED TAPE
- SOLID STÅLSKAP MED PULVERLAKK
- VIPPBARE SKINNER
- FOR INNFELLING ELLER PÅVEGG

UNDERFORDELINGER

Varenummer	El nummer	Beskrivelse	Moduler	H	B	D
CV032223	1716921	CENIKA SKAP 5 X 21 MOD U MÅLER	105	790	483	210
CV011112	1701630	CENIKA SKAP 6 X 21 MOD U MÅLER	126	920	483	210
CV027274	1716956	CENIKA SKAP 9 RADER 1365 MODUL	189	1365	500	210

TILBEHØR

Varenummer	El nummer	Beskrivelse
100015	1700502	BYGGING OG MONTERING AV BOLIGSKAP AV CENIKA
CV030131		LÅS OLH FOR CENIKASKAP 2/3 RADER
CV013857	1725525	LÅS SYL.C101 TIL CENIKA SKAP STÅL M/NØKKE



UNDERFORDELING 6 RADER
CV011112



CENIKA FORDELING 5-RADER
CV032223



PÅVEGGSKAP / KAPSLINGER

- SMÅ DISTRIBUTØRER FOR UTSTYR OPP TIL 63A
- MED DØR AV GJENNOMSIKTIG, SLAGFAST, VÆRBESTANDIG PLAST
- ØVRE OG NEDRE DEL AV HØY KVALITET PLAST
- INKLUDERT PE/N-TERMINALER

PÅVEGGSKAP APV IP65

VARENUMMER	EL-NUMMER	BESKRIVELSE	MODULER	HØYDE	BREDE	DYBDE
CV005517	1701616	PÅVEGGSKAP 2x14 MODULER	28	600	300	142
CV005524	1701617	PÅVEGGSKAP 3x14 MODULER	42	750	300	142
CV030995	1700494	PÅVEGGSKAP 5x14 MODULER	70	900	300	142

KAPSLINGER KV IP30

VARENUMMER	EL-NUMMER	BESKRIVELSE	MODULER	HØYDE	BREDE	DYBDE
CV032292	1700493	PÅVEGGSKAP 2 MODULER IP30	2	140	50	65
CV005487	1701615	PÅVEGGSKAP 4 MODULER IP30	4	160	94	65
CV032889	1700496	PÅVEGGSKAP 6 MODULER IP30	6	160	140	65

KAPSLINGER KV IP55

VARENUMMER	EL-NUMMER	BESKRIVELSE	MODULER	HØYDE	BREDE	DYBDE
CV050395		PÅVEGGSKAP 4 MODULER IP55	4	180	125	90
CV032865	1700495	PÅVEGGSKAP 6 MODULER IP55	6	180	160	90
CV032285	1700492	PÅVEGGSKAP 10 MODULER IP 55	10	180	230	90

PÅVEGGSKAP IP65 3-RADER
CV005524

CENIKA



KAPSLINGER KV IP30

CENIKA



KAPSLINGER KV IP55

CENIKA

CENIKA BOLIGSKAP

- NEMKO GODKJENT I.H.T TAVLENORMEN FOR 3x80A IT/230V/50Hz OG 4x80A TN/400v/50Hz
- SIKRINGSKINNER KAN VIPPES FREM FOR RASK OG SIKKER MONTASJE
- KABELÅPNINGER MED TAPE
- SOLID STÅLSKAP MED PULVERLAKK
- KAN UTVIDES MED SVAKSTRØMSKAP
- IP GRAD : IP2XC



BOLIGSKAP 2-RADER
CV004008

CENIKA



BOLIGSKAP 3-RADER
CV009928

CENIKA



SVAKSTRØMSSKAP
MED BRAKETTER CV032735

CENIKA

- FOR BRUK ALENE ELLER KOMBINERT MED BOLIGSKAP
- VEGGBRAKETT FJERNES ENKELT VED SEPARAT BRUK
- MONTASJEPLATE MED SKRUE OG "STRIPS" HULL
- GOD KABELPlass BAK SKAPET VED INNFELT MONTASJE
- KABELÅPNINGER MED TAPE
- DØREN HAR PLASTVINDU FOR GOD SIGNALSTYRKE V/TRÅDLØST NETT



**BOLIGSKAP 3 RADER
DOBBELT MÅLERFELT CV032131**

CENIKA BOLIGSKAP

MED ENKELT MÅLERFELT

Varenummer	El nummer	Beskrivelse	Moduler
CV013192	1716911	CENIKA SKAP 1 RADER 1x18MOD + 1x4MOD MED MÅLERFELT	18
CV004008	1701600	CENIKA SKAP 2 RADER MRE 480 MED MÅLERFELT	63
CV009928	1701601	CENIKA SKAP 3 RADER MRE 480 MED MÅLERFELT	84
CV034312	1702313	CENIKA SKAP 4 RADER MRE480 MED MÅLERFELT	105

MED ENKELT MÅLERFELT TETT SKAP

Varenummer	El nummer	Beskrivelse	Moduler
CV020183	1740212	TETT SKAP TS2 MED MÅLERFELT IP54 1X17 MOD + 2X4 MOD	25
CV010924	1740213	TETT SKAP TS3 MED MÅLERFELT IP54 2X18 MOD + 2X4 MOD	43
CV020169	1740214	TETT SKAP TS4 MED MÅLERFELT IP54 2X24 MOD + 3X4 MOD	60

MED DOBBELT MÅLERFELT

Varenummer	El nummer	Beskrivelse	Moduler
CV032124	1700407	BOLIGSKAP 2X21 MODULER MED DOBBELT MÅLERFELT	42
CV032131	1702312	BOLIGSKAP 3X21 MODULER MED DOBBELT MÅLERFELT	63

CENIKA SVAKSTRØMSSKAP

Varenummer	El nummer	Beskrivelse
CV032735	1702314	CENIKA SVAKSTRØMSKAP FOR BOLIG

TILBEHØR

Varenummer	El nummer	Beskrivelse
100015	1700502	BYGGING OG MONTERING AV BOLIGSKAP AV CENIKA
CV030131		LÅS OLH FOR CENIKASKAP 2/3 RADER
CV013857	1725525	LÅS SYL.C101 TIL CENIKA SKAP STÅL M/NØKKE

IP GRADER

FØRSTE SIFFER

DET FØRSTE SIFFERET ANGIR UTSTYRETS BESKYTTELSE MOT INNTRENGING AV FASTE GJENSTANDER FOR EKSEMPEL STØV, OG UTILSIKTET KONTAKT MED SPENNINGSFØRENDE DELER AV KROPPSDELER SOM FOR EKSEMPEL FINGRE.

SIFFER BESKYTTELSE AV UTSTYRET MOT FASTE PARTIKLER BESKYTTELSE AV PERSONER MOT FARLIGE DELER MED

0	—Ingen beskyttelse	Ingen beskyttelse
1	>50 mm	Store kroppsdelar, for eksempel en håndflate
2	>12,5 mm	Finger, 12,5 mm diameter
3	>2,5 mm	Verktøy, 2,5 mm diameter
4	>1 mm	Tråd, 1 mm diameter
5	Støvbeskyttet	Tråd, 1 mm diameter
6	Støvtett	Tråd, 1 mm diameter

ANDRE SIFFER

DET ANDRE SIFFERET ANGIR UTSTYRETS BESKYTTELSE MOT SKADELIG INNTRENGING AV VANN.

SIFFER	BESKYTTELSE MOT INNTRENGING AV VANN	DETALJER
0	Ingen beskyttelse	Ingen beskyttelse
1	Vertikale drypp	Vertikale drypp skal ikke ha skadelig virkning
2	Vertikale drypp ved helning opp til 15°	Vertikale drypp skal ikke ha skadelig virkning når utstyret har helningsvinkel opp til 15° i forhold til vertikallinjen
3	Dusj/regn	Dusj/regn mot kapsling i en vinkel opp til 60° i forhold til vertikallinjen skal ikke ha skadelig virkning
4	Sprut fra alle kanter	Sprut (kraftig dusj/regn) mot kapsling fra alle kanter skal ikke ha skadelig virkning
5	Spyling fra alle kanter	Spyling (fra slange/dyse) mot kapsling fra alle kanter skal ikke ha skadelig virkning
6	Kraftig spyling fra alle kanter	Kraftig spyling mot kapsling fra alle kanter skal ikke ha skadelig virkning
7	Kortvarig neddykking i vann	Ingen skadelig virkning ved kortvarig neddykking i vann (15 til 100 cm i inntil 30 minutter)
8	Varig neddykking	Ingen skadelig virkning ved varig neddykking i vann under betingelser spesifisert gjennom avtale mellom kunde og produsent av utstyret

REHABSKAP 360 & 550

**KOMPLETT
OMBYGGING
AV GAMLE
NEBB-SKAP
MED NY,
PEN FRONT**

1

2



**LØS FRONT, SIDEVEGGER OG DØR MED LÅS I FLERE UTGAVER
PASSER FOR HELT ELLER DELVIS INNFELT SKAP OG FOR SKAP UTENPÅ VEGG**

REHAB360 og 550

løsnings for gamle C, D, E og F sikringskap gjør at du kan øke både elsikkerhet og personsikkerhet, samtidig som du fjerner problemet med dårlige dører og ødelagte låser. Kort sagt; vi tilbyr en sikker VINNER for installatør og anleggseier!

Fronter leveres for flere dybder på veggene og er regulerbare slik at de passer til skap som er fra helt innfelt til påvegg montert.

Montasjerammen for D og E skap har målerbrett i to høyder – 400 og 300 mm – ved bruk av 300mm høyde anbefaler vi at det på forhånd søkes om dispensasjon fra nettselskapet.

Montasjeramme gir innvendig kapsling IP2XC – dette gjør dokumentasjon av ombygging / utvidelser enklere i forhold til forskrifter og normer.

3

**FOR REHAB AV C-SKAP** MED YTRE DIM: 360X550X200 (BXHXD)

Varenummer	El nummer	Beskrivelse	Moduler
CV028097	1716330	REHAB C360 FRONT1 FLUSH	
CV028103	1716331	REHAB C360 FRONT2 3-40mm	
CV028110	1716332	REHAB C360 FRONT3 41-60mm	
CV028127	1716333	REHAB C360 FRONT4 61-90mm	
CV005357	1716339	REHAB C360 FRONT4 91-120mm	
CV028134	1716334	REHAB C360 FRONT5 200mm	
CV028141	1716335	REHAB C360 MONT RAMME 1 RAD	1x16/2x4
CV028158	1716338	REHAB C360 DISTRIBUTJONS RAMME 4 RAD	4x16

FOR REHAB AV D-SKAP MED YTRE DIM: 360X660X200 (BXHXD)

Varenummer	El nummer	Beskrivelse	Moduler
CV028011	1716320	REHAB D360 FRONT1 FLUSH	
CV028028	1716321	REHAB D360 FRONT2 3-40mm	
CV028035	1716322	REHAB D360 FRONT3 41-60mm	
CV028042	1716323	REHAB D360 FRONT4 61-90mm	
CV005340	1716329	REHAB D360 FRONT6 91-120mm	
CV028059	1716324	REHAB D360 FRONT5 200mm	
CV028066	1716325	REHAB D360 MONT RAMME 1 RAD	1x16/2x4
CV028073	1716326	REHAB D360 MONT RAMME 2 RAD	2x16/2x4
CV028080	1716328	REHAB D360 DISTRIBUTJONS RAMME 4 RAD	4x16

FOR REHAB AV E-SKAP MED YTRE DIM: 360X770X200 (BXHXD)

Varenummer	El nummer	Beskrivelse	Moduler
CV027939	1716310	REHAB E360 FRONT1 FLUSH	
CV027946	1716311	REHAB E360 FRONT2 3-40mm	
CV027953	1716312	REHAB E360 FRONT3 41-60mm	
CV027960	1716313	REHAB E360 FRONT4 61-90mm	
CV005333	1716319	REHAB E360 FRONT6 91-120mm	
CV027977	1716314	REHAB E360 FRONT5 200mm	
CV027984	1716315	REHAB E360 MONT RAMME 2 RAD	2x16/2x4
CV027991	1716316	REHAB E360 MONT RAMME 3 RAD	3x16/2x4
CV028004	1716318	REHAB E360 DISTRIBUTJONS RAMME 5 RAD	5x16

FOR REHAB AV F-SKAP MED YTRE DIM: 550X770X200 (BXHXD)

Varenummer	El nummer	Beskrivelse	Moduler
CV028165	1716340	REHAB F550 FRONT1 FLUSH	
CV028172	1716341	REHAB F550 FRONT2 3-40mm	
CV028189	1716342	REHAB F550 FRONT3 41-60mm	
CV028196	1716343	REHAB F550 FRONT4 61-90mm	
CV005364	1716349	REHAB F550 FRONT6 91-120mm	
CV028202	1716344	REHAB F550 FRONT5 200mm	
CV028219	1716345	REHAB F550 MONT RAMME 2 RAD	2x24/2x6
CV028226	1716348	REHAB F550 DISTRIBUTJONS RAMME 5 RAD	5x24

TILBEHØR REHAB

Varenummer	El nummer	Beskrivelse
989936	1700504	BYGGING OG MONTERING AV LEILIGHETSKAP/RENOVERINGSRAMMER
CV030131		LÅS OLH FOR CENIKA SKAP / REHAB RAMME

Teknisk spesifikasjon :

Produktene er produsert i stål med slitesterk og miljøvennlig pulverlakk som gir høy finish og god holdbarhet. Farge er RAL9010 (polarhvit), andre RAL farger kan leveres på forespørsel. Dørens plastlås har meiselspor, vrihåndtak kan ettermonteres. Låsen kan eventuelt byttes til nøkkellås. Sikringskinner har bredde 16/24 moduler og begge vernplasser har 4/6 moduler. Front og montasjerammer selges hver for seg slik at det er lett å lage rett løsning. OBS: Montasjerammen monteres i fronten. Viktig at fronten monteres først.

RECOVERING



RR RAMME FOR C/D/E SKAP
CV008204

CENIKA



RR VERNMODUL OV VERN
CV009676

CENIKA



ASD 290
CV004053

CENIKA

Renoveringsrammene brukes til ombygging av gamle nebb skap, hvor man skifter fra skrusikringer til automatsikringer og vern.

Enhetene kan brukes i gamle NEBBSKAP med 360 mm eller 550 mm bredde, som har flat platedør. Innfesting skjer direkte i sideskinnene, og berøringssikkerheten er ivaretatt med dekkplate over automatene.

Det er 24 polet jordskinne på toppen av rammen og vernmodulen har plomberingsmulighet.

Ved behov kan målerbrettet forskyves til venstre ved hjelp av en MBM brakett.

Teknisk spesifikasjon :

Ved valg av antall rader MÅ det tas hensyn til lokale / regionale krav til målerplass.

Rammene er produsert i stål med slitesterk og miljøvennlig pulverlakk som gir høy finish og god holdbarhet.

Rammene har jordingsskinne KLB montert øverst.

RENOVERINGSRAMMER 1 RAD

Varenummer	El nummer	Beskrivelse	Mod	H	B	D
CV036453	1716301	RENOVERINGSRAMME RR 1 RAD	16	156	340	105

RENOVERINGSRAMMER 2 RAD

Varenummer	El nummer	Beskrivelse	Mod	H	B	D
CV008204	1701609	RENOVERINGSRAMME RR C/D/E 2 RADER	32	281	340	105
CV009270	1716303	RENOVERINGSRAMME RR F 2 RADER	48	281	530	105

RENOVERINGSRAMMER 3 RAD

Varenummer	El nummer	Beskrivelse	Mod	H	B	D
CV008150	1716304	RENOVERINGSRAMME RR D/E 3 RADER	48	407	340	105
CV005395	1716306	RENOVERINGSRAMME RR F 3 RADER	72	407	530	105

RENOVERING ASD DEKSLER

Varenummer	El nummer	Beskrivelse	Mod
CV010870	1725425	ASD 70 (4 MODULER)	4
CV004046	1725430	ASD 180 (10 MODULER)	10
CV004053	1725440	ASD 290 (16 MODULER / dekker S1)	16
CV009638	1725450	ASD 470 (26 MODULER / dekker S2)	26

VERNMODUL OV VERN FOR C/D/E/F SKAP

Varenummer	El nummer	Beskrivelse	Mod	H	B	D
CV009676	1716305	RENOVERINGSRAMME VERNMODUL OV VERN 2x4	285	93	90	

SIKRINGSSKINNER

Varenummer	El nummer	Beskrivelse
CV004121	1725210	S1 SKINNE FOR B,C,D OG E SKAP (PASSER FOR ASD 290)
CV010825	1725220	S2 SKINNE FOR F SKAP (PASSER FOR ASD 470)

TILBEHØR

Varenummer	El nummer	Beskrivelse
989936	1700504	BYGGING OG MONTERING AV LEILIGHETSKAP/RENOVERINGSRAMMER
CV035845	1725123	BRAKKET MBM FOR SIDEFORSKYVING AV MÅLERBRETT



RR RAMME FOR F-SKAP
CV009270



CENTECH DRAW



- Centech Draw er et tegneprogram som brukes til å tegne alle typer tavler og skap, vegg montert og gulv stående. Programmet er basert på tavlesystemet levert av FinelComp, og de aller fleste av produktene Cenika fører kan bli funnet i Centech Draw.
- Tekniske Data: Centech Draw er en applikasjon som er bygget på Microsoft Visio.
- Nytteverdi: Panel Design, prisberegning og orden

FERDIG TEGNING MED DØR

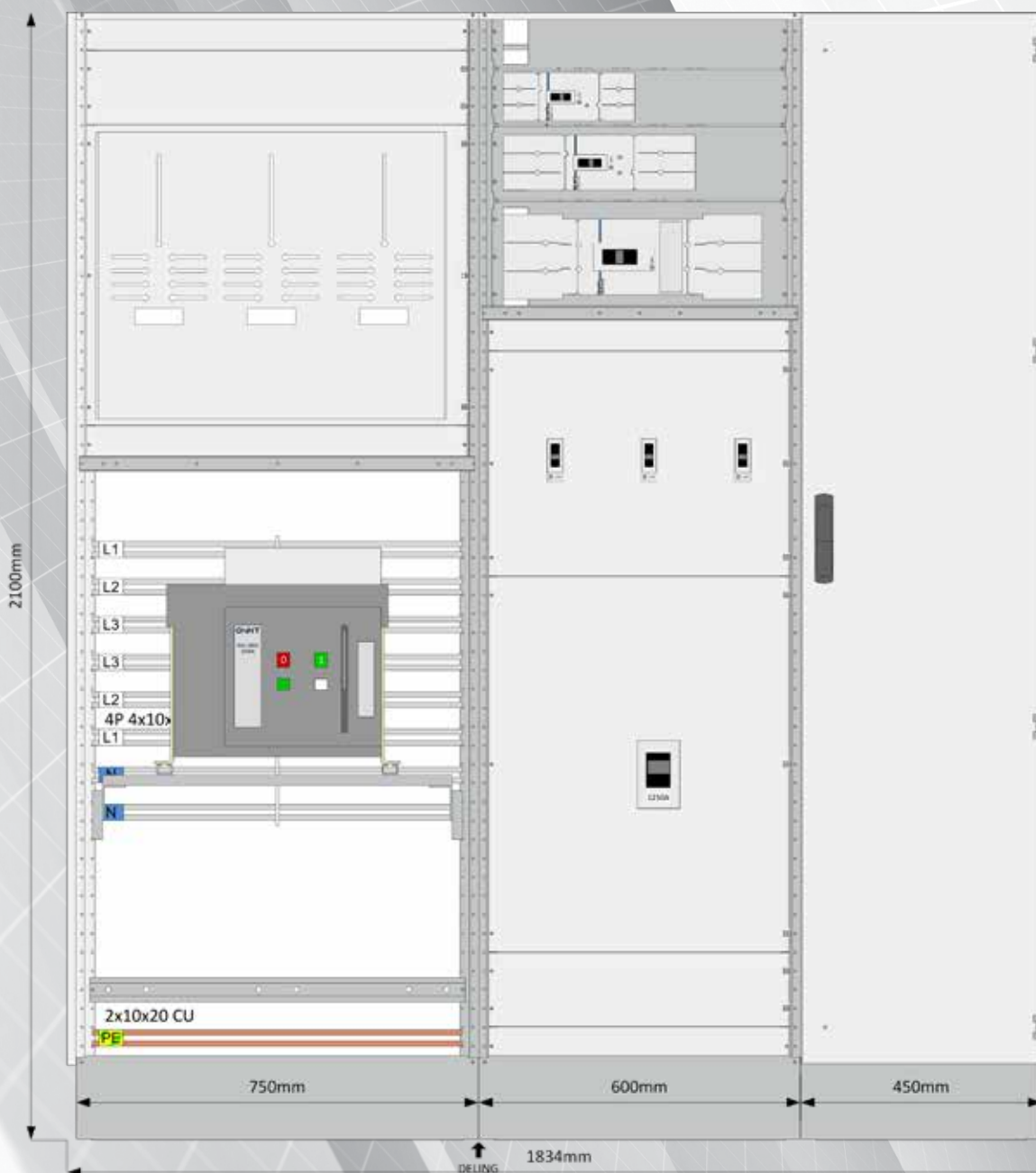

GULVSKAP 450

- LEVERES OGSÅ I
- IP 44
- IP 54
- 21 MODULER PÅ FULL DIN BREDD
- 2 FLENSPLASSER PÅ 160 DYBDE
- 4 FLENSPLASSER PÅ 250 DYBDE
- 4 FLENSPLASSER PÅ 320 DYBDE
- MED DØR



- INNREDNING 450MM
- VARENUMMER 990254

STRUKTUR OVERSIKT IP30



- INNREDNING 450MM
- VARENUMMER 990247
- MED 250A MONTASJE PLATE
- INNREDNING 450MM
- VARENUMMER 990301
- MED 125A MONTASJE PLATE
- INNREDNING 450MM
- VARENUMMER 990300
- INNREDNING 450MM
- VARENUMMER 991434



- INNREDNING 450MM
- VARENUMMER 990255
- INNREDNING 450MM
- VARENUMMER 990256
- INNREDNING 450MM
- VARENUMMER 990257
- INNREDNING 450MM
- VARENUMMER 990258

CENTECH GULVSKAP TILLEGG FOR DYBDE

Forpakning	Varenummer	Beskrivelse
1	990283	CENTECH BASIS SKAP 450 DYBDE 160
1	990249	CENTECH BASIS SKAP 450 DYBDE 250
1	990248	CENTECH BASIS SKAP 450 DYBDE 320

ALLE GULVSKAP LEVERES MED DØR

GULVSKAP 600

- LEVERES OGSÅ I
- IP 44
- IP 54
- 30 MODULER PÅ FULL DIN BREDDE
- 2 FLENSPLASSER PÅ 160 DYBDE
- 4 FLENSPLASSER PÅ 250 DYBDE
- 6 FLENSPLASSER PÅ 320 DYBDE
- MED DØR



- INNREDNING 600MM
- VARENUMMER 990259



- INNREDNING 600MM
- VARENUMMER 991435

STRUKTUR OVERSIKT IP30

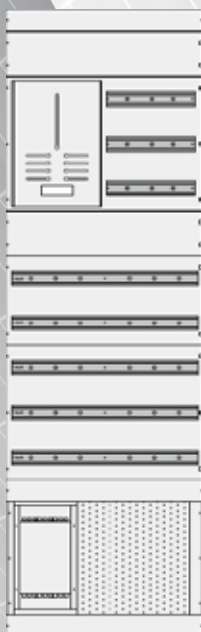

- INNREDNING 600MM
- VARENUMMER 990693

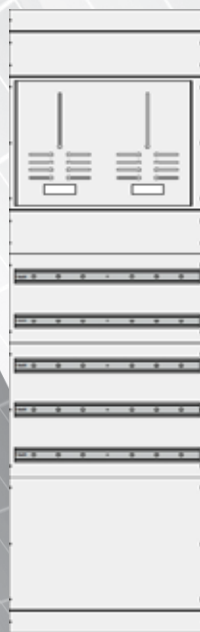

- INNREDNING 600MM
- VARENUMMER 990260



MED
250A
MONTASJE
PLATE

- INNREDNING 600MM
- VARENUMMER 990303



MED
125A
MONTASJE
PLATE

- INNREDNING 600MM
- VARENUMMER 990302



- INNREDNING 600MM
- VARENUMMER 990262



- INNREDNING 600MM
- VARENUMMER 990263



- INNREDNING 600MM
- VARENUMMER 990264



- INNREDNING 600MM
- VARENUMMER 990265

CENTECH GULVSKAP TILLEGG FOR DYBDE

Forpakning	Varenummer	Beskrivelse
1	990287	CENTECH BASIS SKAP 600 DYBDE 160
1	990253	CENTECH BASIS SKAP 600 DYBDE 250
1	990286	CENTECH BASIS SKAP 600 DYBDE 320

ALLE CENTECH GULVSKAP LEVERES MED DØR

GULVSKAP 750 STRUKTUR OVERSIKT IP30

- LEVERES OGSÅ I
- IP 44
- IP 54
- 40 MODULER PÅ FULL DIN BREDD
- 3 FLENSPLASSER PÅ 160 DYBDE
- 6 FLENSPLASSER PÅ 250 DYBDE
- 6 FLENSPLASSER PÅ 320 DYBDE
- MED DØR

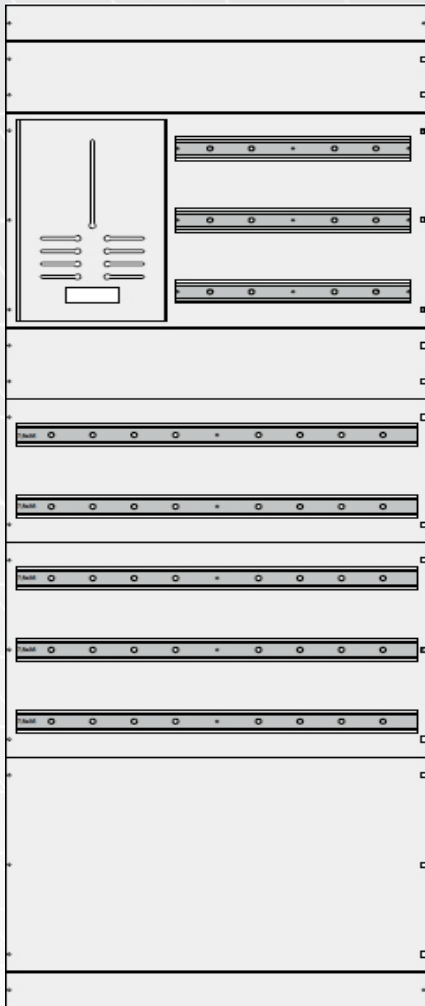

■ INNREDNING 750MM
■ VARENUMMER 990266



■ INNREDNING 750MM
■ VARENUMMER 990269



■ INNREDNING 750MM
■ VARENUMMER 990267



■ INNREDNING 750MM
■ VARENUMMER 990268



■ INNREDNING 750MM
■ VARENUMMER 991436

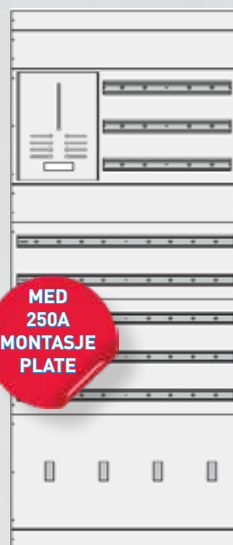

■ MED
250A
MONTASJE
PLATE

■ INNREDNING 750MM
■ VARENUMMER 990305



■ MED
125A
MONTASJE
PLATE

■ INNREDNING 750MM
■ VARENUMMER 990304

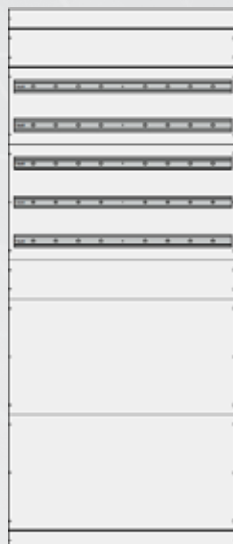

■ INNREDNING 750MM
■ VARENUMMER 990270



■ INNREDNING 750MM
■ VARENUMMER 990271



■ INNREDNING 750MM
■ VARENUMMER 990272

CENTECH GULVSKAP TILLEGG FOR DYBDE

Forpakning	Varenummer	Beskrivelse
1	990285	CENTECH BASIS SKAP 750 DYBDE 160
1	990251	CENTECH BASIS SKAP 750 DYBDE 250
1	990284	CENTECH BASIS SKAP 750 DYBDE 320

ALLE GULVSKAP LEVERES MED DØR

ETASJEFORDELER 2 MÅLERE

NYHET

991465

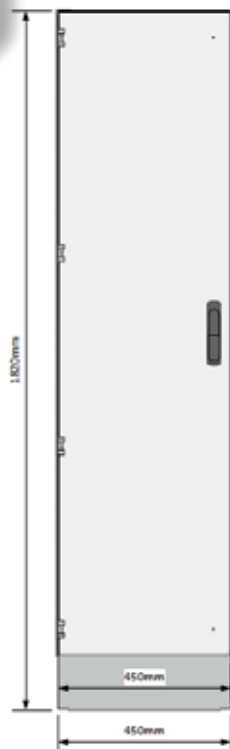

991465 + 991447



991465 + 991449



MED DØR

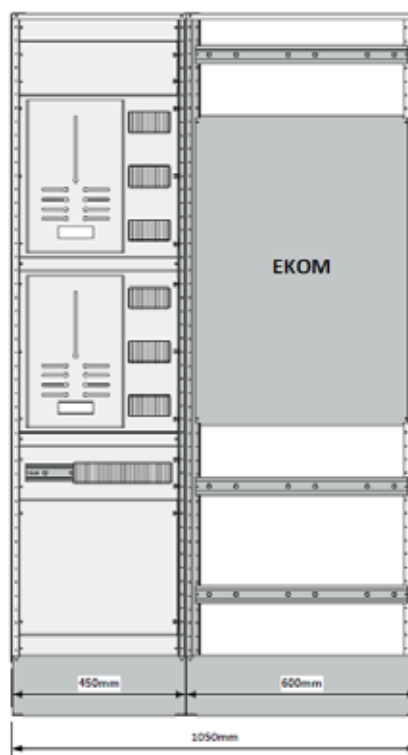
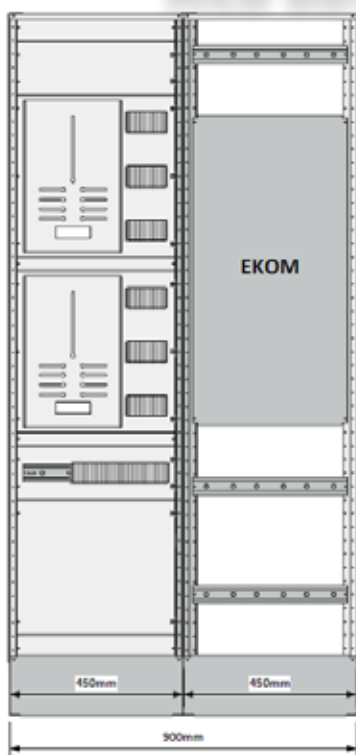
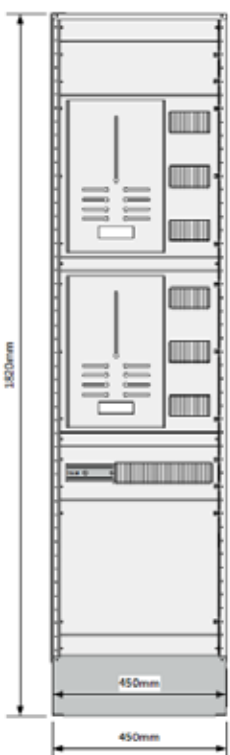

Etasjefordeler 2 målerplasser for mod lastb med dør, uten Ekom-felt: 991465

Etasjefordeler 2 målerplasser for mod lastb med dør + 450mm bredt Ekom-felt : 991465 + 991447

Etasjefordeler 2 målerplasser for mod lastb med dør + 600mm bredt Ekom-felt : 991465 + 991449

NB: Disse Ekom-feltene kan kun brukes sammen med etasjefordeler. Ønsker du enkeltstående Ekom-skap ta kontakt med oss.



FOR MOD. LASTBRYTER

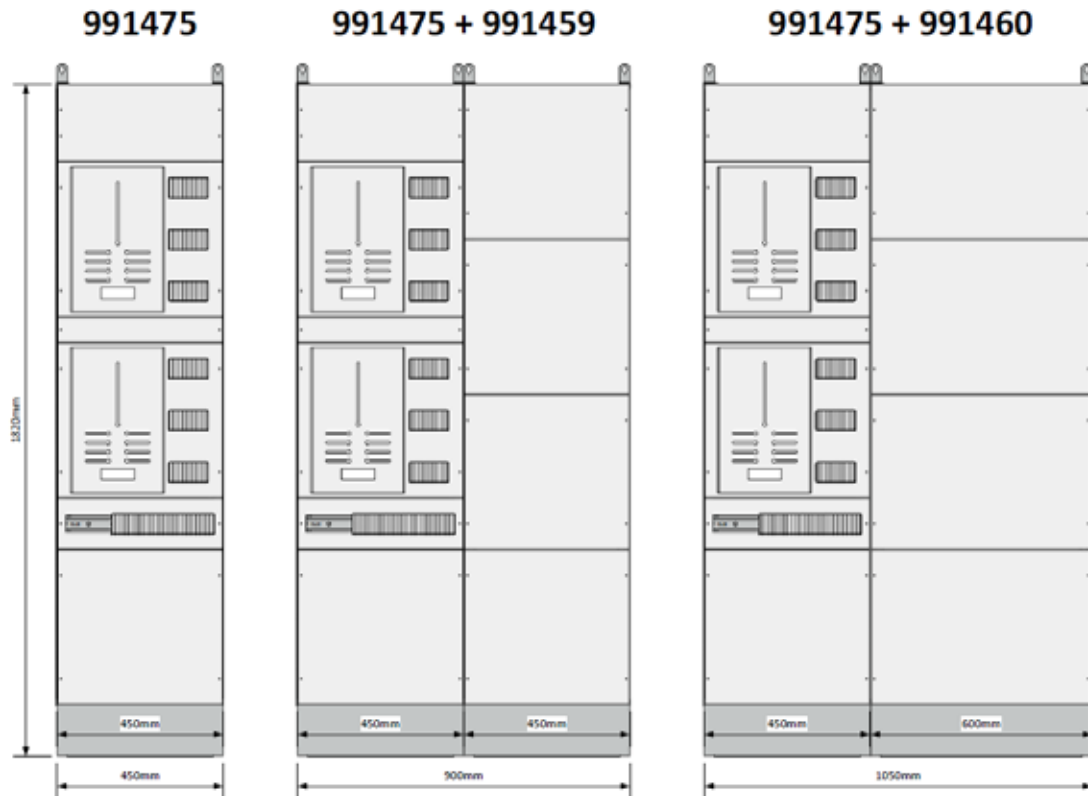

UTEN DØR

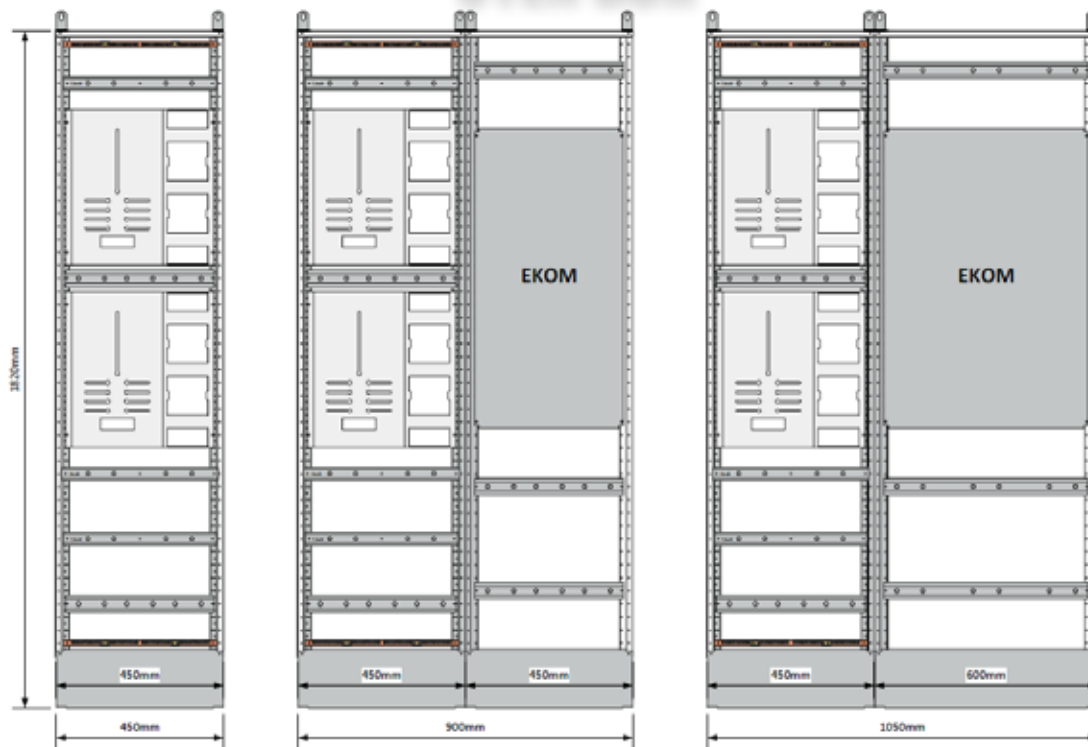

Etasjefordeler 2 målerplasser for mod lastb uten dør, uten Ekom-felt: 991475

Etasjefordeler 2 målerplasser for mod lastb uten dør + 450mm bredt Ekom-felt : 991475 + 991459

Etasjefordeler 2 målerplasser for mod lastb uten dør + 600mm bredt Ekom-felt : 991475 + 991460

NB: Disse Ekom-feltene kan kun brukes sammen med etasjefordeler. Ønsker du enkeltstående Ekom-skap ta kontakt med oss.

ETASJEFORDELER 2 MÅLERE

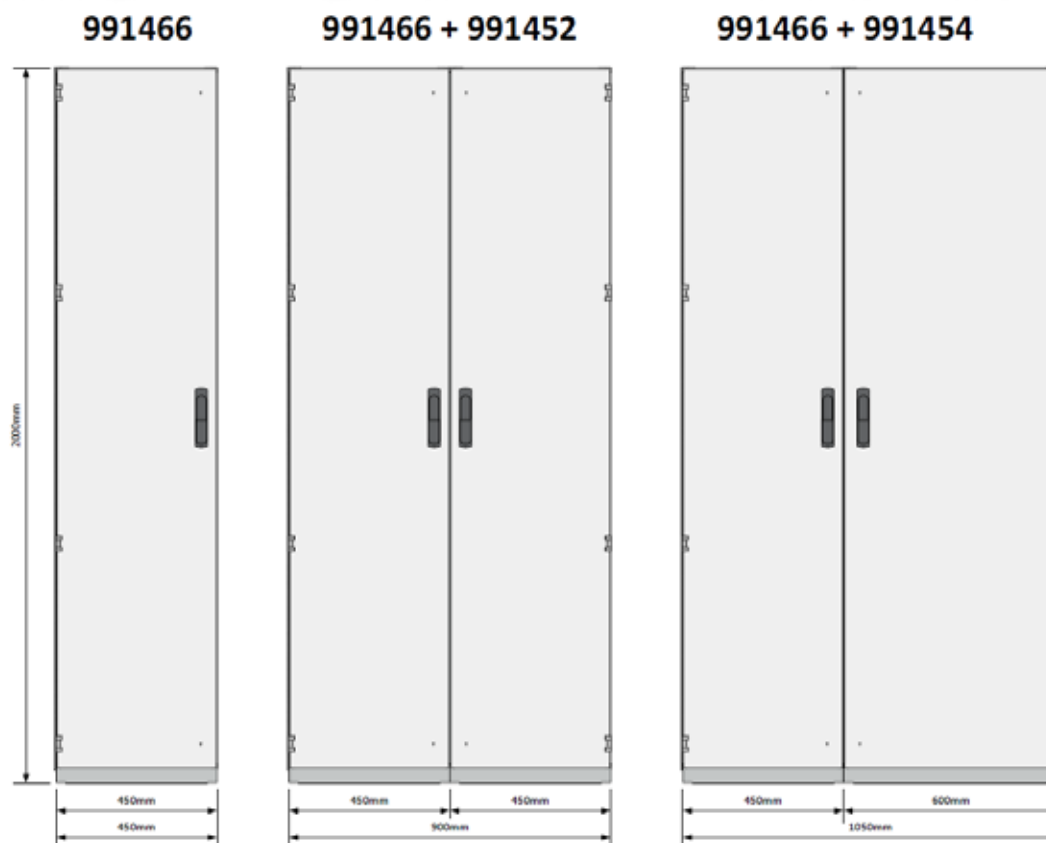
NYHET

MED DØR



Etasjefordeler 2 målerplasser for NH 18 250 med dør, uten Ekom-felt: 991466

Etasjefordeler 2 målerplasser for NH 18 250 med dør + 450mm bredt Ekom-felt : 991466 + 991452

Etasjefordeler 2 målerplasser for NH 18 250 med dør + 600mm bredt Ekom-felt : 991466 + 991454

NB: Disse Ekom-feltene kan kun brukes sammen med etasjefordeler. Ønsker du enkeltstående Ekom-skap ta kontakt med oss.



FOR NH18 250

991476

991476 + 991461

991476 + 991462



UTEN DØR



Etasjefordeler 2 målerplasser for NH 18 250 uten dør, uten Ekom-felt: 991476

Etasjefordeler 2 målerplasser for NH 18 250 uten dør + 450mm bredt Ekom-felt : 991476 + 991461

Etasjefordeler 2 målerplasser for NH 18 250 uten dør + 600mm bredt Ekom-felt : 991476 + 991462

NB: Disse Ekom-feltene kan kun brukes sammen med etasjefordeler. Ønsker du enkeltstående Ekom-skap ta kontakt med oss.

ETASJEFORDELER 3 MÅLERE

NYHET

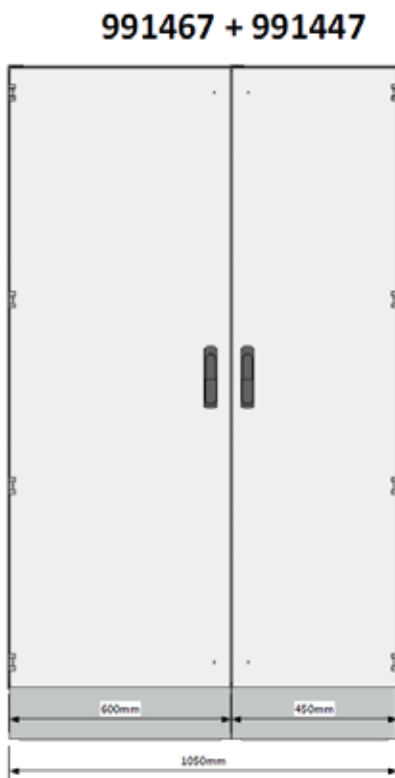

MED DØR

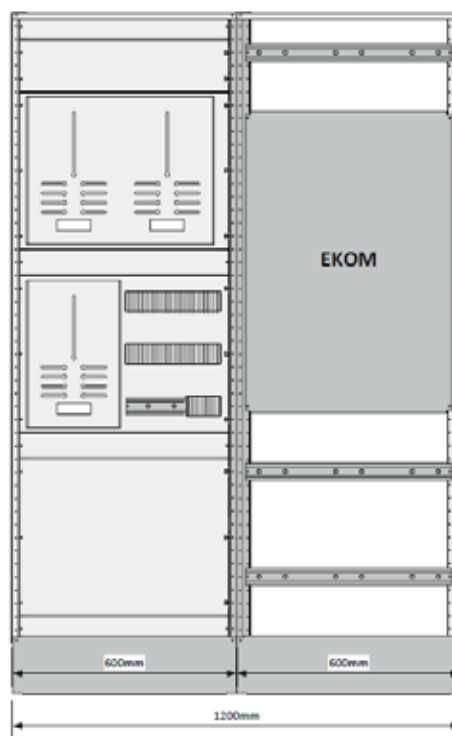
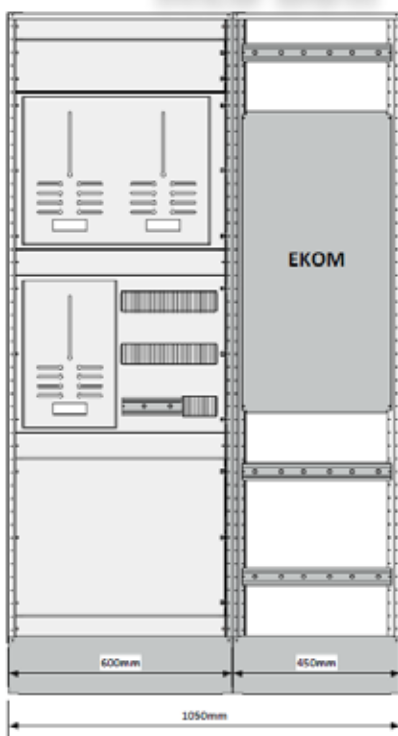
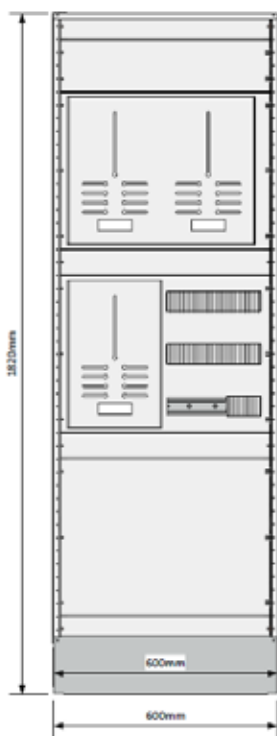

Etasjefordeler 3 målerplasser for mod lastb med dør, uten Ekom-felt: 991467

Etasjefordeler 3 målerplasser for mod lastb med dør + 450mm bredt Ekom-felt : 991467 + 991447

Etasjefordeler 3 målerplasser for mod lastb med dør + 600mm bredt Ekom-felt : 991467 + 991449

NB: Disse Ekom-feltene kan kun brukes sammen med etasjefordeler. Ønsker du enkeltstående Ekom-skap ta kontakt med oss.



FOR MOD. LASTBRYTER



UTEN DØR

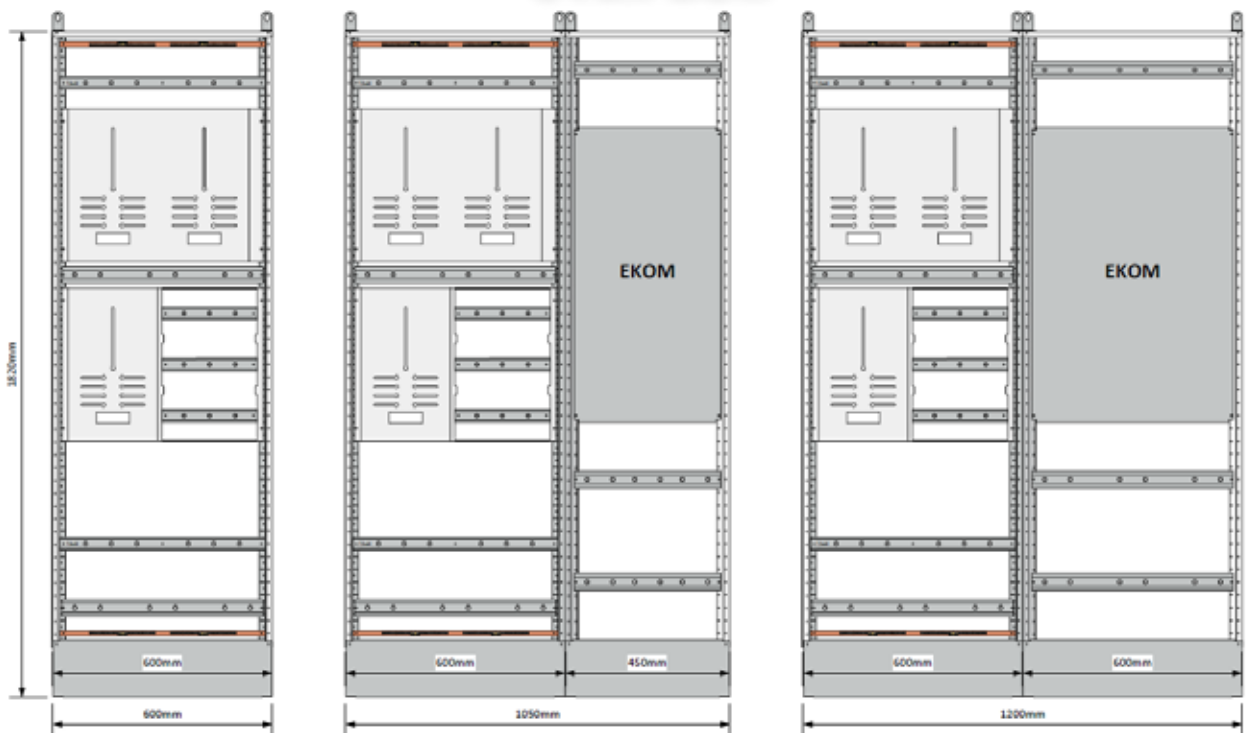

Etasjefordeler 3 målerplasser for mod lastb uten dør, uten Ekom-felt: 991477

Etasjefordeler 3 målerplasser for mod lastb uten dør + 450mm bredt Ekom-felt : 991477 + 991459

Etasjefordeler 3 målerplasser for mod lastb uten dør + 600mm bredt Ekom-felt : 991477 + 991460

NB: Disse Ekom-feltene kan kun brukes sammen med etasjefordeler. Ønsker du enkeltstående Ekom-skap ta kontakt med oss.

ETASJEFORDELER 3 MÅLERE

NYHET
991468

991468 + 991448

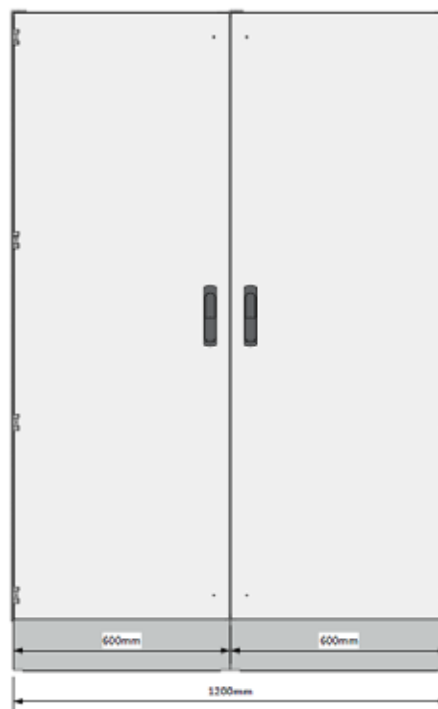
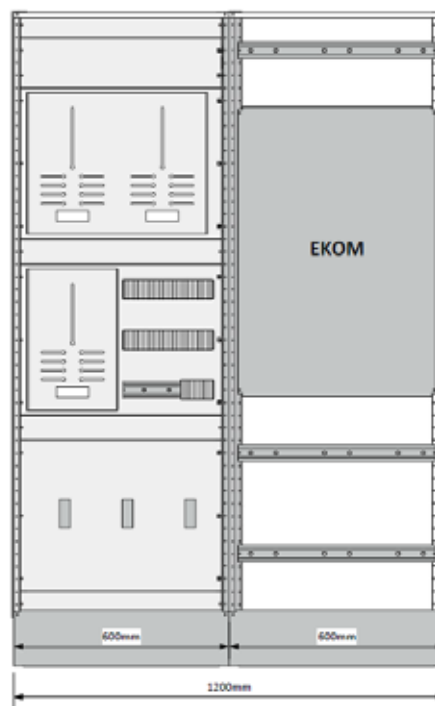
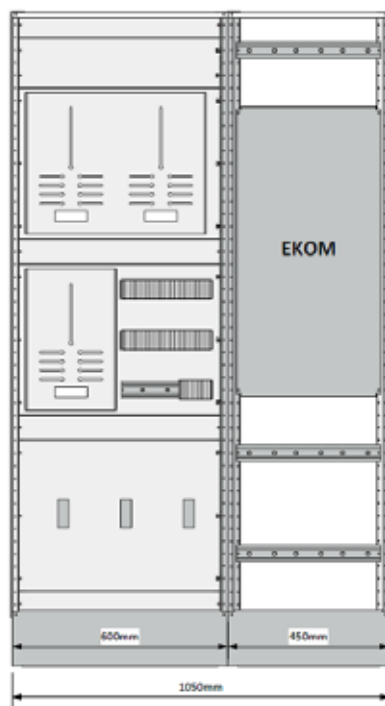
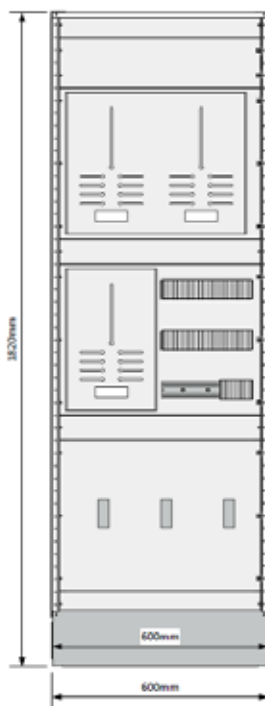
991468 + 991450

MED DØR

Etasjefordeler 3 målerplasser for NH 18 250 med dør, uten Ekom-felt: 991468

Etasjefordeler 3 målerplasser for NH 18 250 med dør + 450mm bredt Ekom-felt : 991468 + 991448

Etasjefordeler 3 målerplasser for NH 18 250 med dør + 600mm bredt Ekom-felt : 991468 + 991450

NB: Disse Ekom-feltene kan kun brukes sammen med etasjefordeler. Ønsker du enkeltstående Ekom-skap ta kontakt med oss.



FOR NH18 250



UTEN DØR

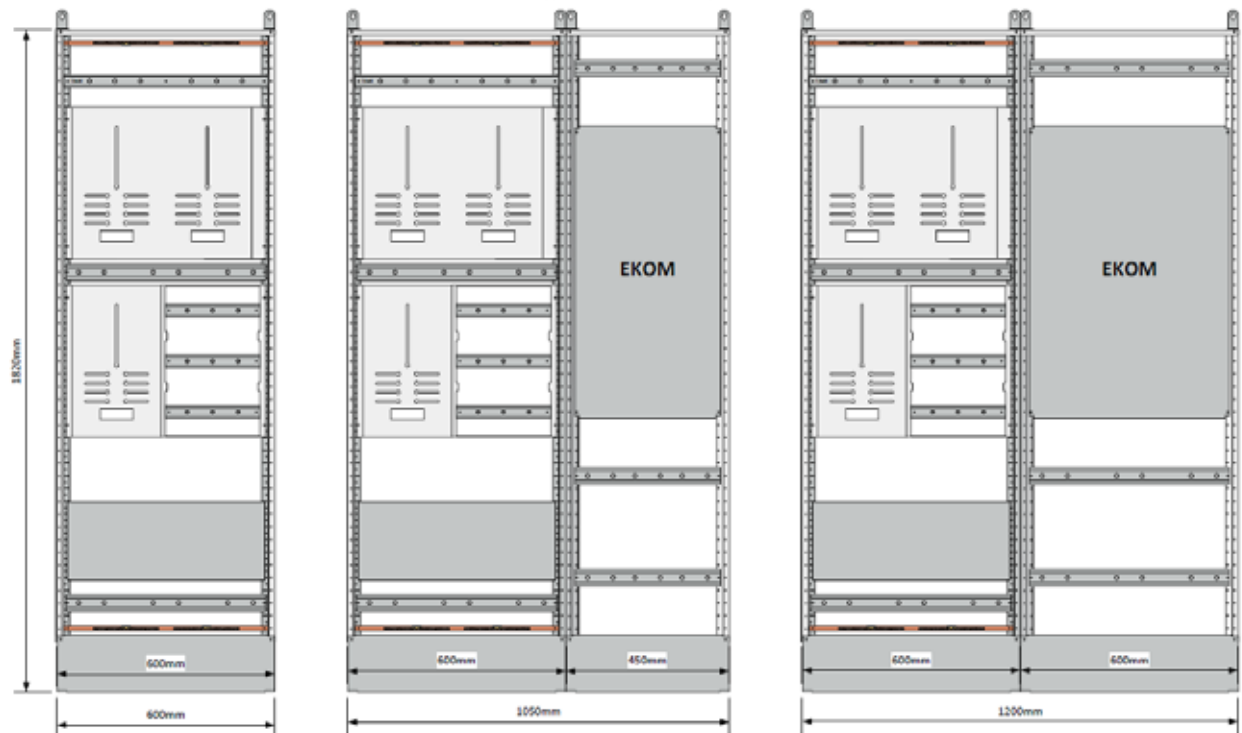

Etasjefordeler 3 målerplasser for NH 18 250 uten dør, uten Ekom-felt: 991478

Etasjefordeler 3 målerplasser for NH 18 250 uten dør + 450mm bredt Ekom-felt : 991478 + 991459

Etasjefordeler 3 målerplasser for NH 18 250 uten dør + 600mm bredt Ekom-felt : 991478 + 991460

NB: Disse Ekom-feltene kan kun brukes sammen med etasjefordeler. Ønsker du enkeltstående Ekom-skap ta kontakt med oss.

ETASJEFORDELER 4 MÅLERE

NYHET

991469



991469 + 991447



991469 + 991449



MED DØR

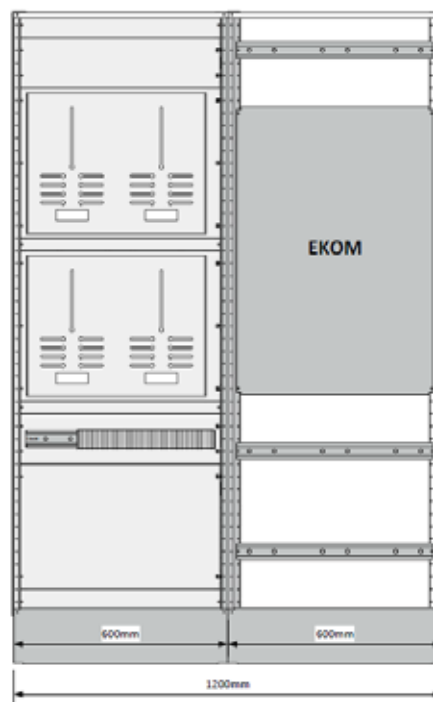
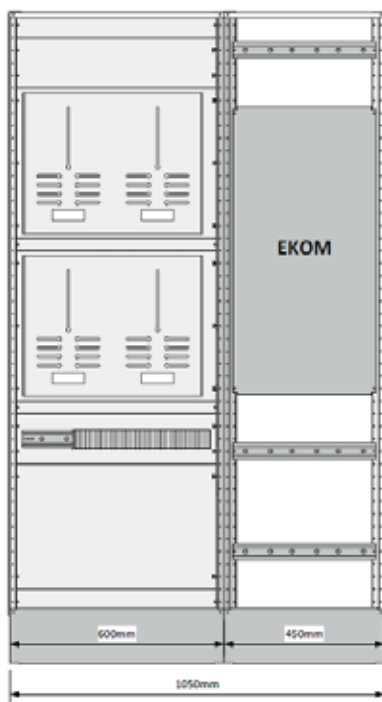
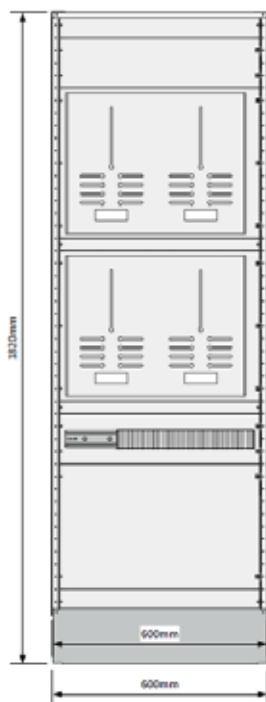

Etasjefordeler 4 målerplasser for mod lastb med dør, uten Ekom-felt: 991469

Etasjefordeler 4 målerplasser for mod lastb med dør + 450mm bredt Ekom-felt : 991469 + 991447

Etasjefordeler 4 målerplasser for mod lastb med dør + 600mm bredt Ekom-felt : 991469 + 991449

NB: Disse Ekom-feltene kan kun brukes sammen med etasjefordeler. Ønsker du enkeltstående Ekom-skap ta kontakt med oss.



FOR MOD. LASTBRYTER



UTEN DØR

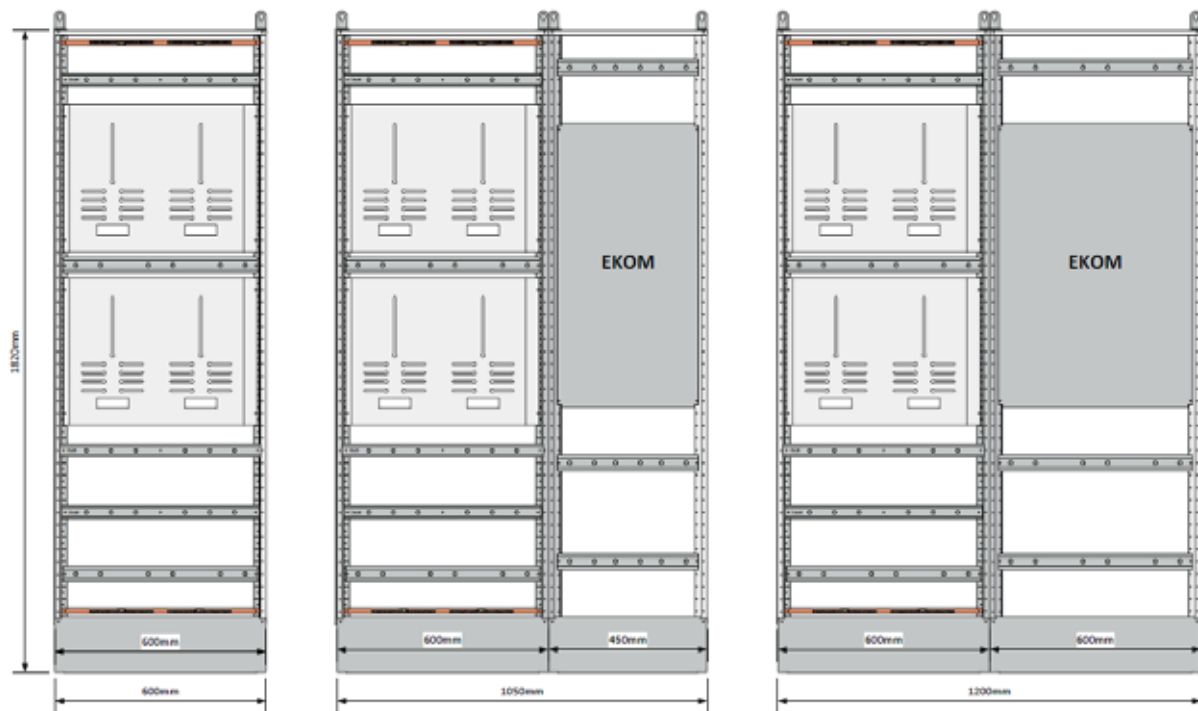

Etasjefordeler 4 målerplasser for mod lastb uten dør, uten Ekom-felt: 991479

Etasjefordeler 4 målerplasser for mod lastb uten dør + 450mm bredt Ekom-felt : 991479 + 991459

Etasjefordeler 4 målerplasser for mod lastb uten dør + 600mm bredt Ekom-felt : 991479 + 991460

NB: Disse Ekom-feltene kan kun brukes sammen med etasjefordeler. Ønsker du enkeltstående Ekom-skap ta kontakt med oss.

ETASJEFORDELER 4 MÅLERE

NYHET

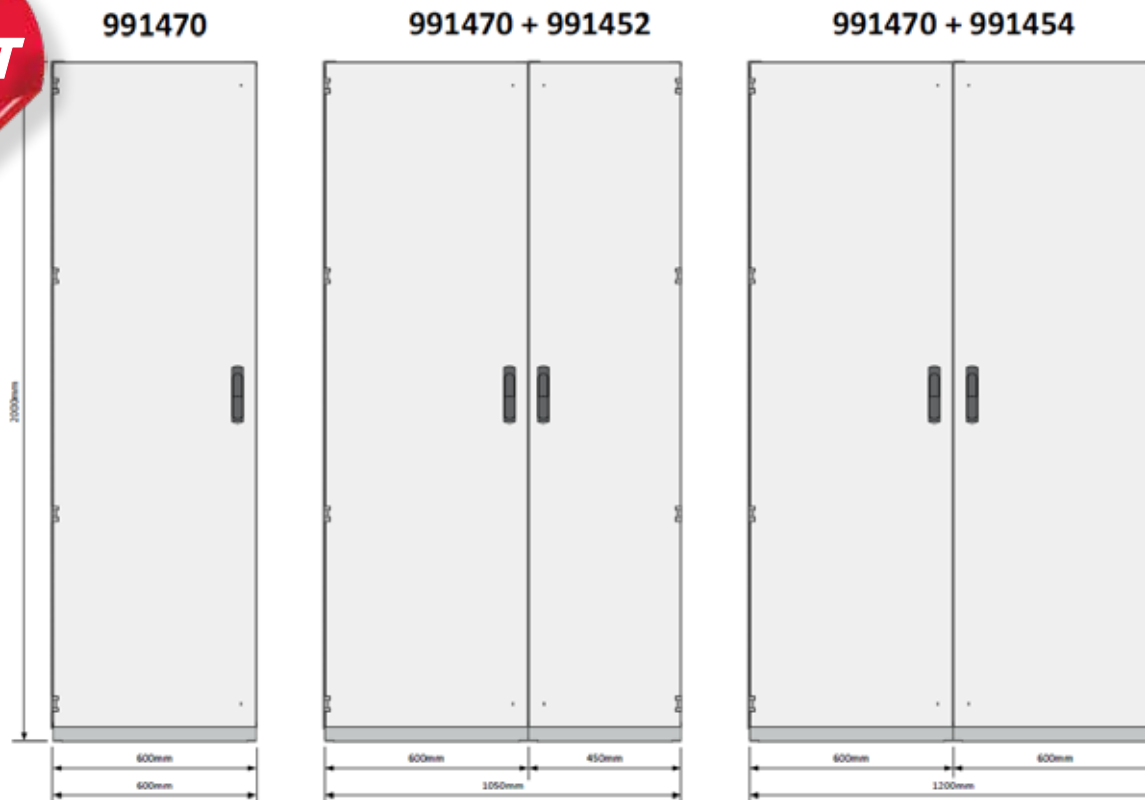

MED DØR



Etasjefordeler 4 målerplasser for NH 18 250 med dør, uten Ekom-felt: 991470

Etasjefordeler 4 målerplasser for NH 18 250 med dør + 450mm bredt Ekom-felt : 991470 + 991452

Etasjefordeler 4 målerplasser for NH 18 250 med dør + 600mm bredt Ekom-felt : 991470 + 991454

NB: Disse Ekom-feltene kan kun brukes sammen med etasjefordeler. Ønsker du enkeltstående Ekom-skap ta kontakt med oss.



FOR NH18 250



UTEN DØR

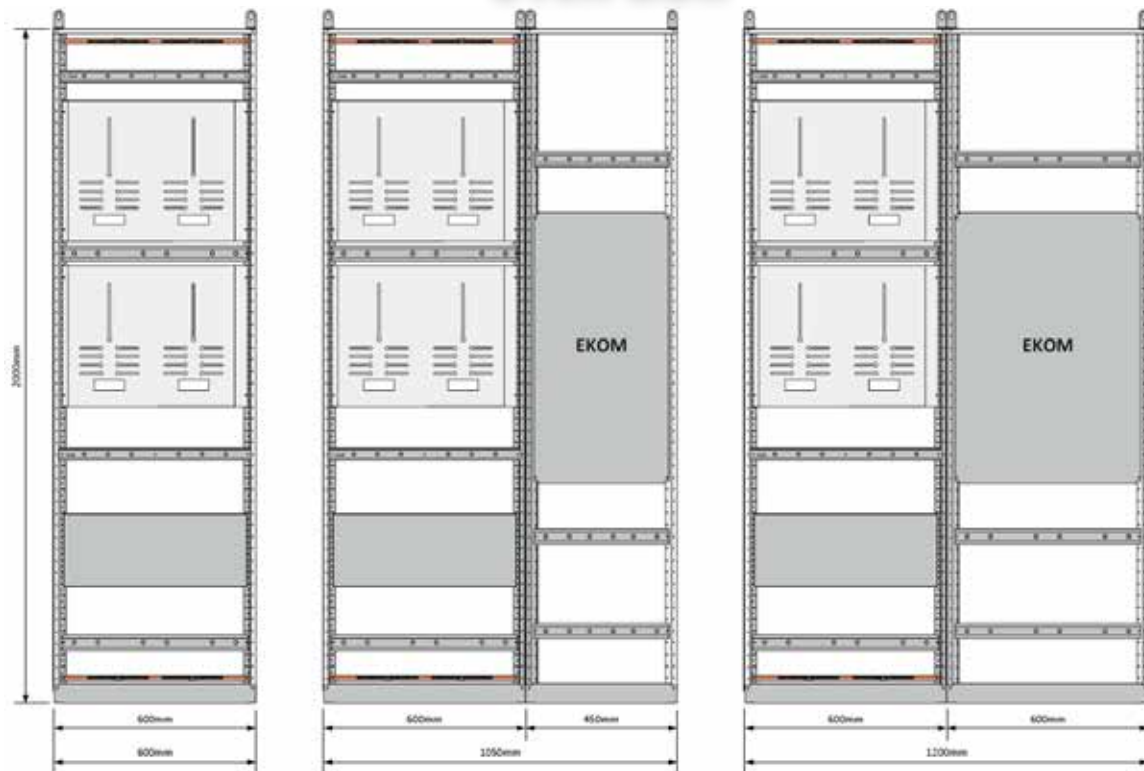

Etasjefordeler 4 målerplasser for NH 18 250 uten dør, uten Ekom-felt: 991480

Etasjefordeler 4 målerplasser for NH 18 250 uten dør + 450mm bredt Ekom-felt : 991480 + 991461

Etasjefordeler 4 målerplasser for NH 18 250 uten dør + 600mm bredt Ekom-felt : 991480 + 991462

NB: Disse Ekom-feltene kan kun brukes sammen med etasjefordeler. Ønsker du enkeltstående Ekom-skap ta kontakt med oss.

ETASJEFORDELER 6 MÅLERE

NYHET

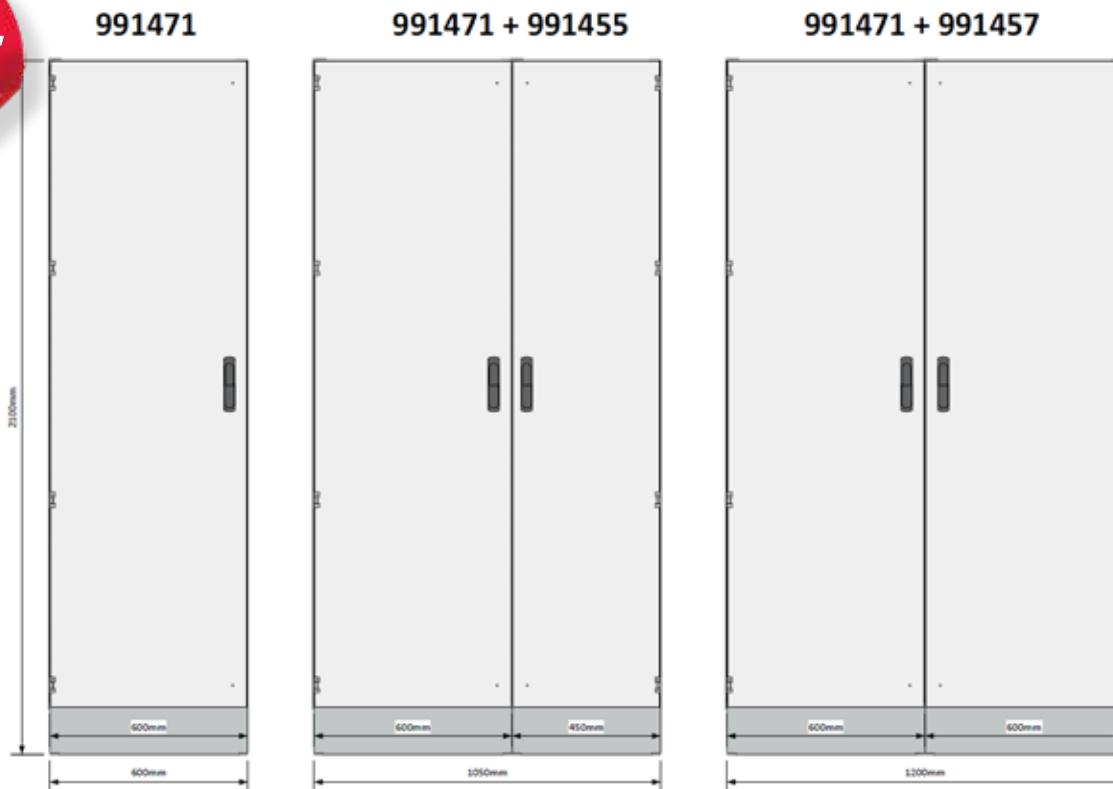

MED DØR

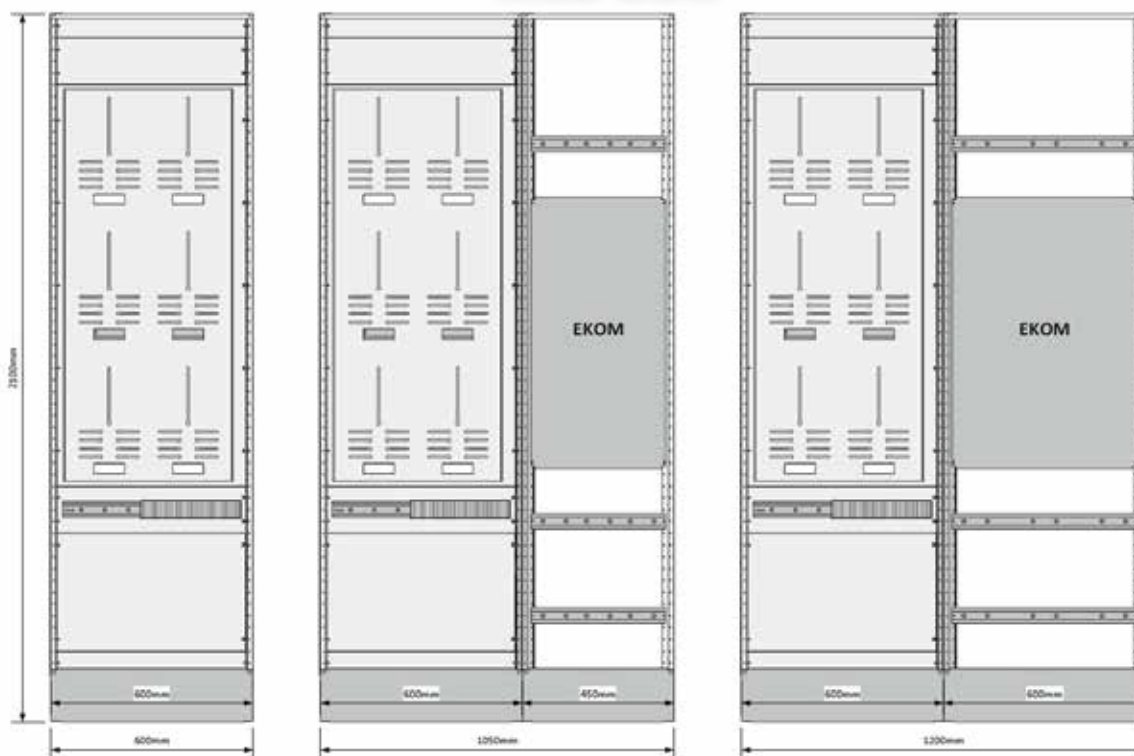

Etasjefordeler 6 målerplasser for mod lastb med dør, uten Ekom-felt: 991471

Etasjefordeler 6 målerplasser for mod lastb med dør + 450mm bredt Ekom-felt : 991471 + 991455

Etasjefordeler 6 målerplasser for mod lastb med dør + 600mm bredt Ekom-felt : 991471 + 991457

NB: Disse Ekom-feltene kan kun brukes sammen med etasjefordeler. Ønsker du enkeltstående Ekom-skap ta kontakt med oss.



FOR MOD. LASTBRYTER

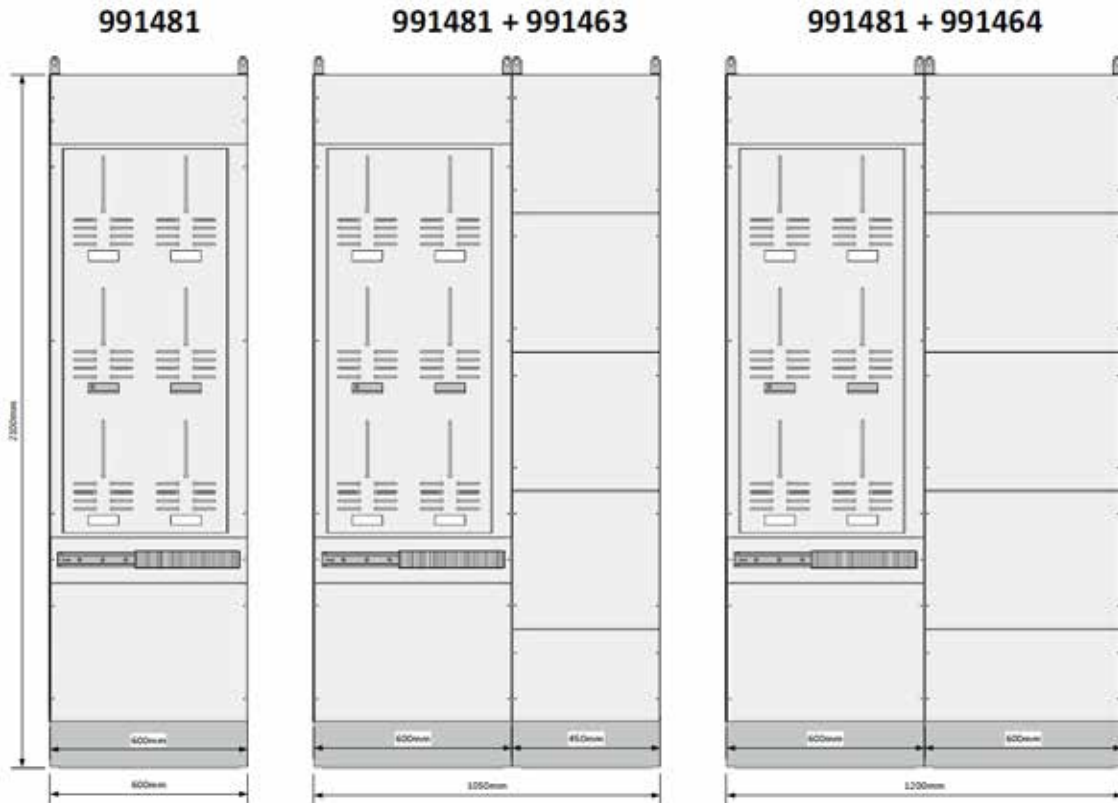

UTEN DØR

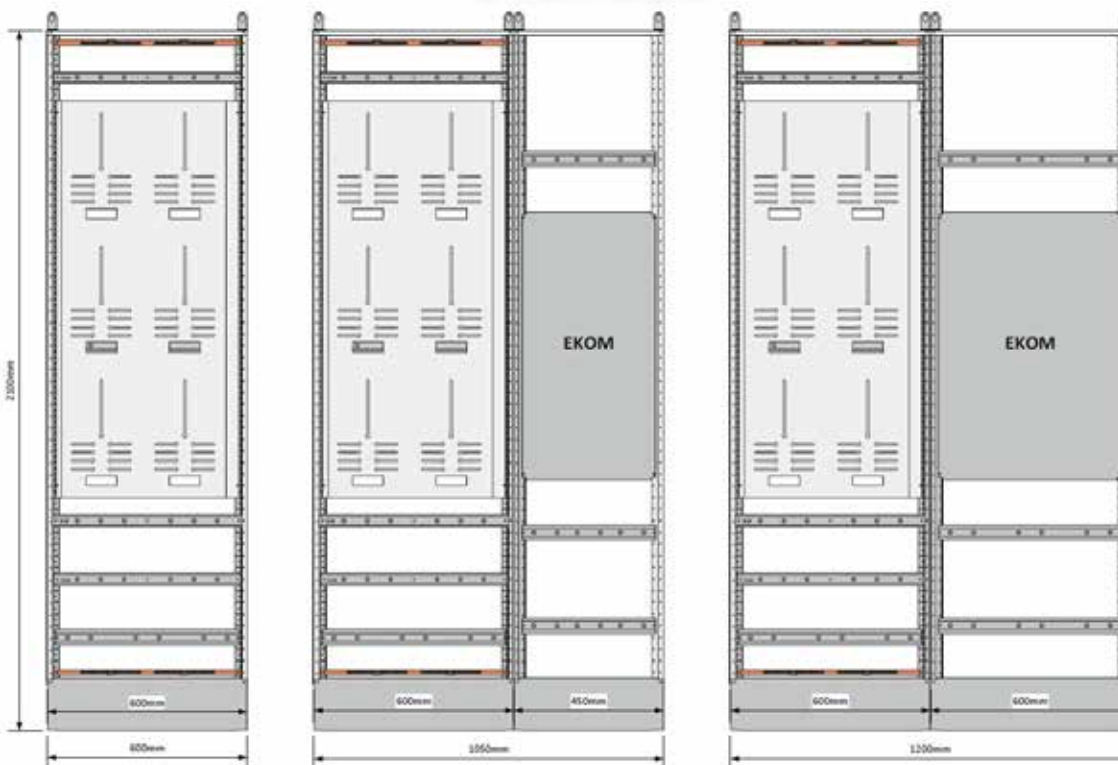

Etasjefordeler 6 målerplasser for mod lastb uten dør, uten Ekom-felt: 991481

Etasjefordeler 6 målerplasser for mod lastb uten dør + 450mm bredt Ekom-felt : 991481 + 991463

Etasjefordeler 6 målerplasser for mod lastb uten dør + 600mm bredt Ekom-felt : 991481 + 991464

NB: Disse Ekom-feltene kan kun brukes sammen med etasjefordeler. Ønsker du enkeltstående Ekom-skap ta kontakt med oss.

ETASJEFORDELER 6 MÅLERE

NYHET

991472



991472 + 991452

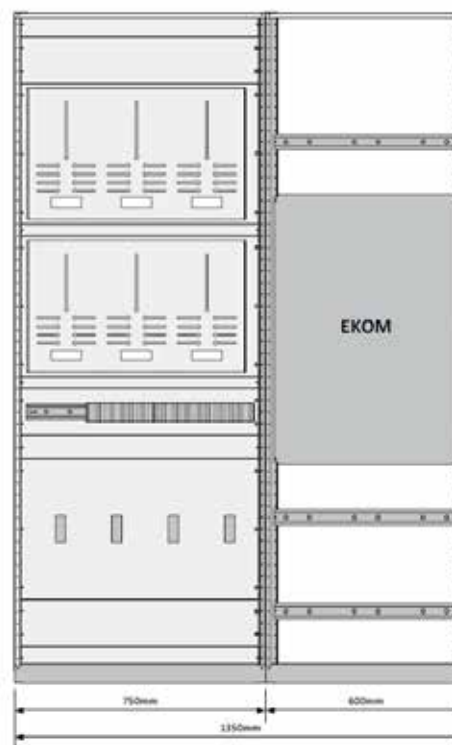
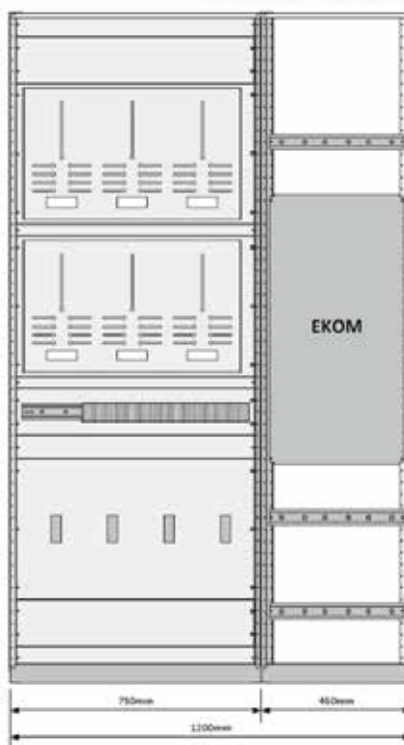
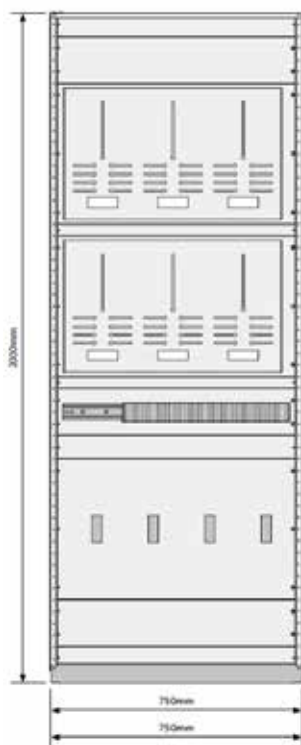

991472 + 991454

MED DØR

Etasjefordeler 6 målerplasser for NH 18 250 med dør, uten Ekom-felt: 991472

Etasjefordeler 6 målerplasser for NH 18 250 med dør + 450mm bredt Ekom-felt : 991472 + 991452

Etasjefordeler 6 målerplasser for NH 18 250 med dør + 600mm bredt Ekom-felt : 991472 + 991454

NB: Disse Ekom-feltene kan kun brukes sammen med etasjefordeler. Ønsker du enkeltstående Ekom-skap ta kontakt med oss.



FOR NH18 250



UTEN DØR



Etasjefordeler 6 målerplasser for NH 18 250 uten dør, uten Ekom-felt: 991482

Etasjefordeler 6 målerplasser for NH 18 250 uten dør + 450mm bredt Ekom-felt : 991482 + 991461

Etasjefordeler 6 målerplasser for NH 18 250 uten dør + 600mm bredt Ekom-felt : 991482 + 991462

NB: Disse Ekom-feltene kan kun brukes sammen med etasjefordeler. Ønsker du enkeltstående Ekom-skap ta kontakt med oss.

ETASJEFORDELER 9 MÅLERE

NYHET

991473



991473 + 991455

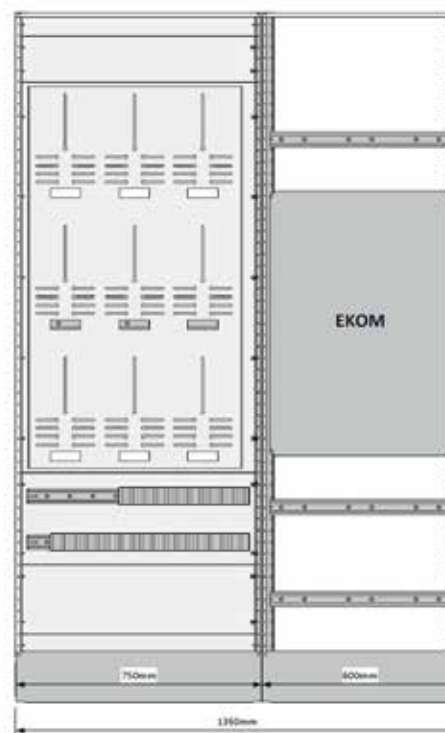
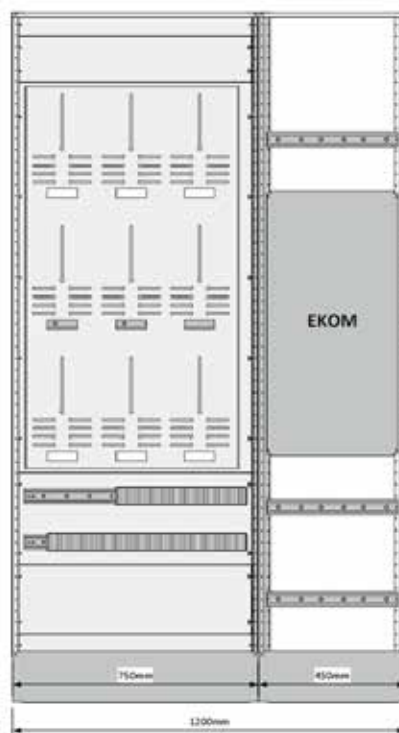
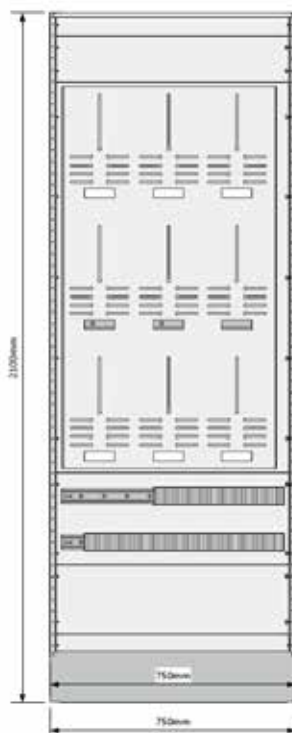

991473 + 991457

MED DØR

Etasjefordeler 9 målerplasser for mod lastb med dør, uten Ekom-felt: 991473

Etasjefordeler 9 målerplasser for mod lastb med dør + 450mm bredt Ekom-felt: 991473 + 991455

Etasjefordeler 9 målerplasser for mod lastb med dør + 600mm bredt Ekom-felt: 991473 + 991457

NB: Disse Ekom-feltene kan kun brukes sammen med etasjefordeler. Ønsker du enkeltstående Ekom-skap ta kontakt med oss.



FOR MOD. LASTBRYTER

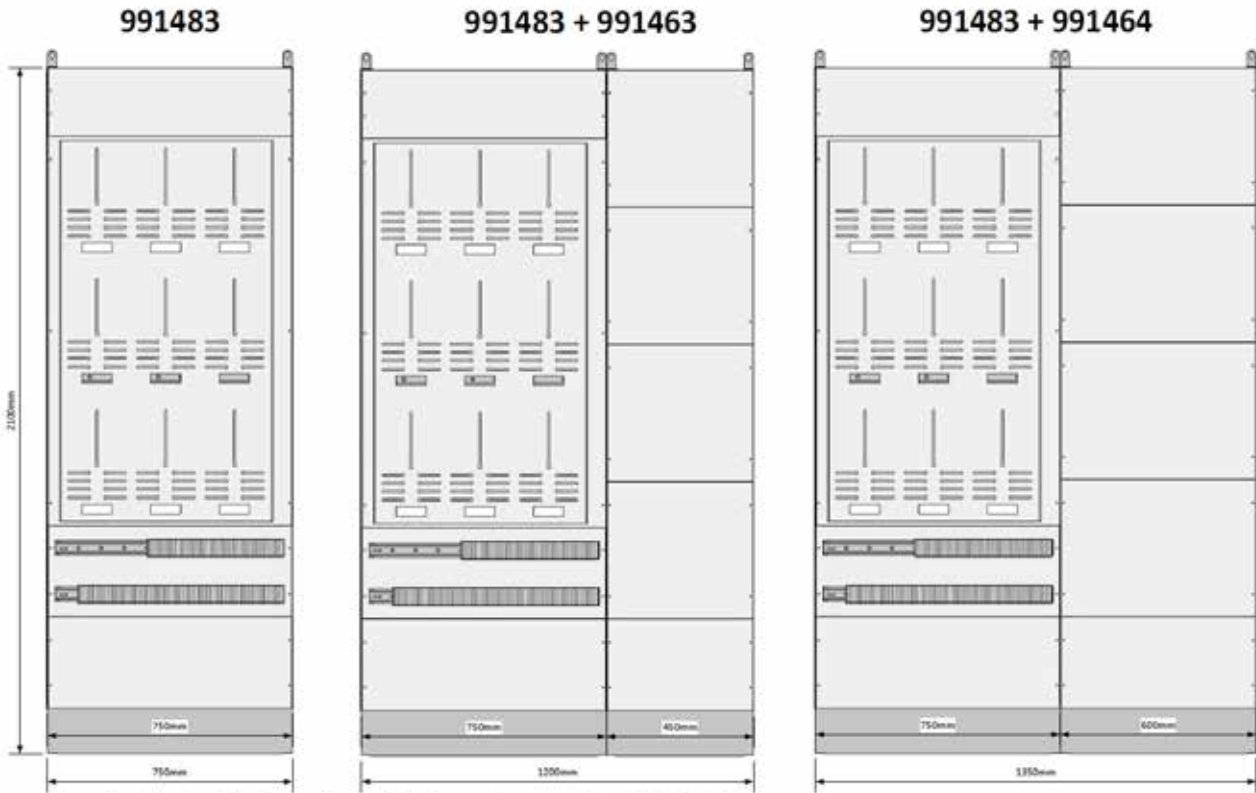

UTEN DØR

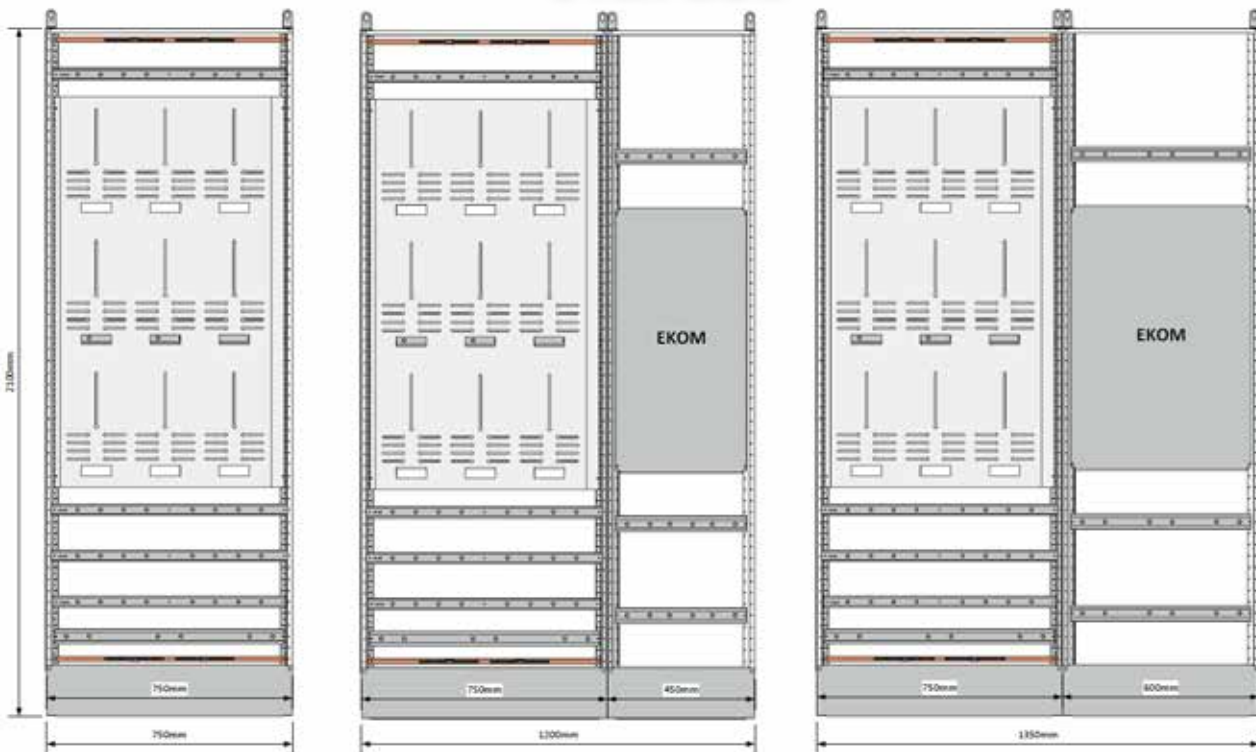

Etasjefordeler 9 målerplasser for mod lastb uten dør, uten Ekom-felt: 991483

Etasjefordeler 9 målerplasser for mod lastb uten dør + 450mm bredt Ekom-felt : 991483 + 991463

Etasjefordeler 9 målerplasser for mod lastb uten dør + 600mm bredt Ekom-felt : 991483 + 991464

NB: Disse Ekom-feltene kan kun brukes sammen med etasjefordeler. Ønsker du enkeltstående Ekom-skap ta kontakt med oss.

ETASJEFORDELER 9 MÅLERE

991474



991474 + 991456



991474 + 991458



MED DØR

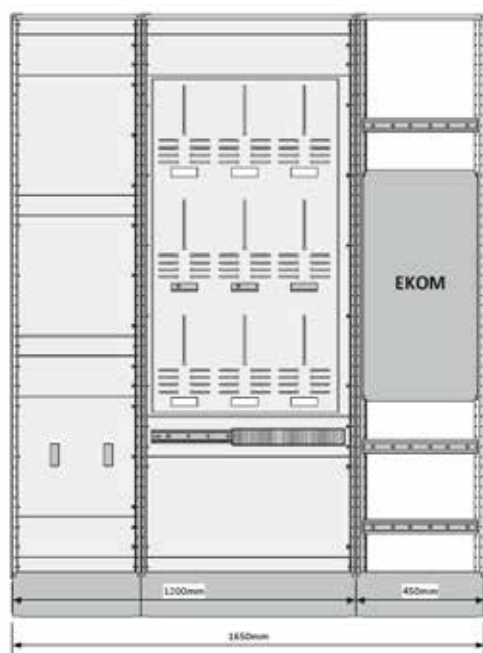
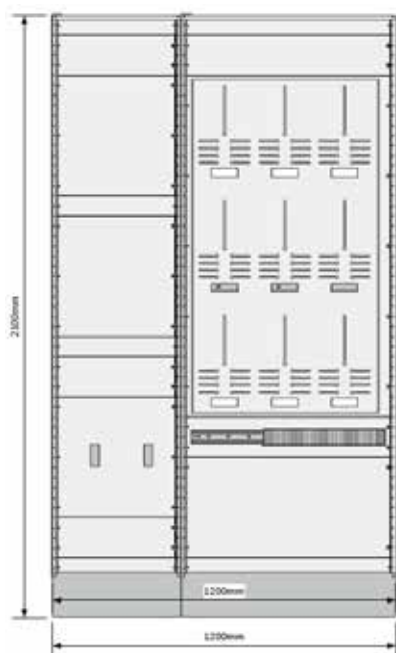

Etasjefordeler 9 målerplasser for NH 18 250 med dør, uten Ekom-felt: 991474

Etasjefordeler 9 målerplasser for NH 18 250 med dør + 450mm bredt Ekom-felt : 991474 + 991456

Etasjefordeler 9 målerplasser for NH 18 250 med dør + 600mm bredt Ekom-felt : 991474 + 991458

NB: Disse Ekom-feltene kan kun brukes sammen med etasjefordeler. Ønsker du enkeltstående Ekom-skap ta kontakt med oss.



FOR NH18 250

991484



991484 + 991463

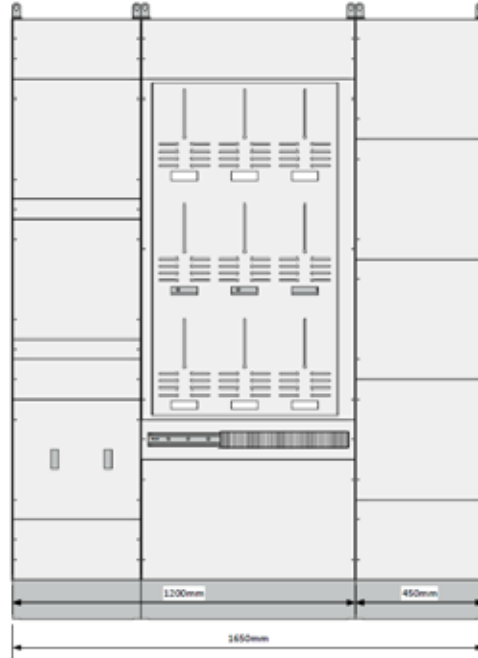

991484 + 991464

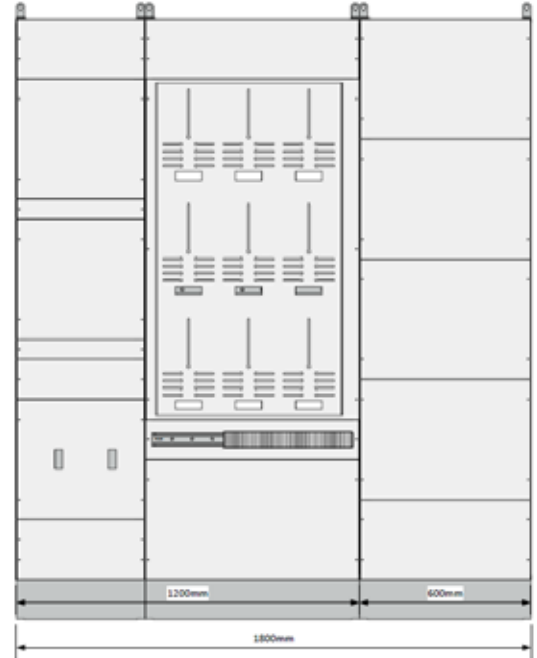

UTEN DØR

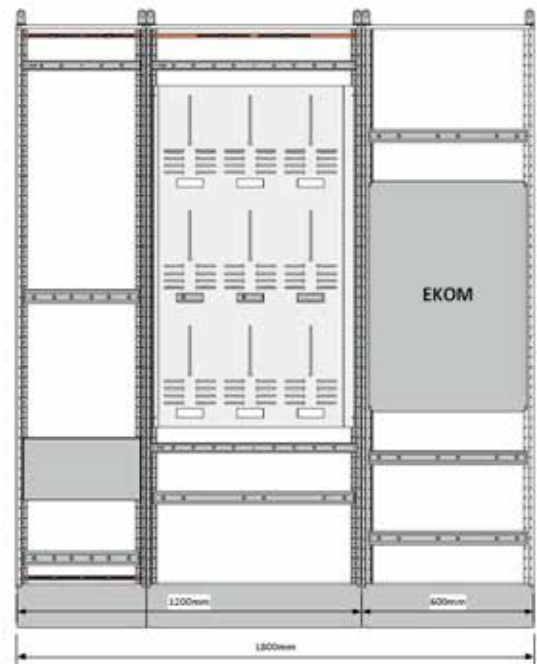
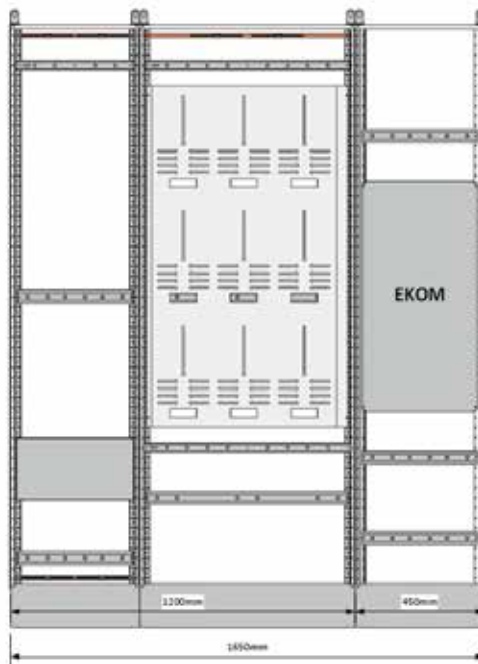
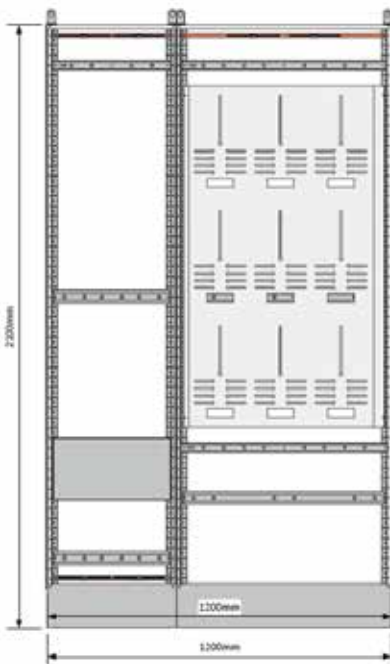

Etasjefordeler 9 målerplasser for NH 18 250 uten dør, uten Ekom-felt: 991484

Etasjefordeler 9 målerplasser for NH 18 250 uten dør + 450mm bredt Ekom-felt : 991484 + 991463

Etasjefordeler 9 målerplasser for NH 18 250 uten dør + 600mm bredt Ekom-felt : 991484 + 991464

NB: Disse Ekom-feltene kan kun brukes sammen med etasjefordeler. Ønsker du enkeltstående Ekom-skap ta kontakt med oss.

UNDERFORDELINGER

SKAP MED DIREKTE MÅLING IP54



- CV053396
- IP54 39 MOD
- CENTECH VEGGSKAP
- B=600 H=560 D=250

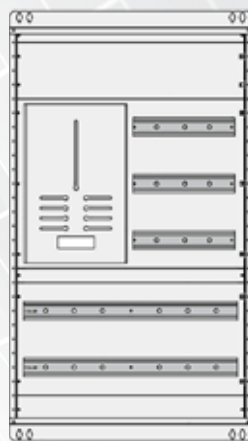

- CV053440
- IP54 97 MOD
- CENTECH VEGGSKAP
- B=600 H=980 D=250

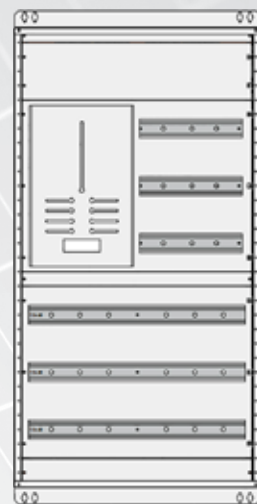

- CV053471
- IP54 126 MOD
- CENTECH VEGGSKAP
- B=600 H=1120 D=250

SKAP MED DIREKTE MÅLING IP65

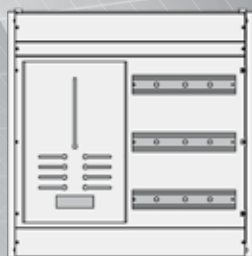

- CV053402
- IP65 39 MOD
- QUADRITALIA VEGG.
- B=600 H=600 D=300

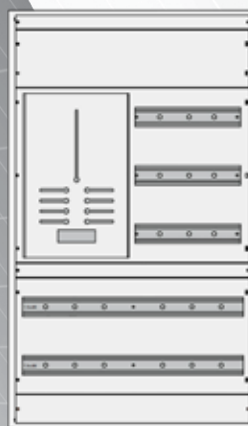

- CV053457
- IP65 81 MOD
- QUADRITALIA VEGG.
- B=600 H=1000 D=300

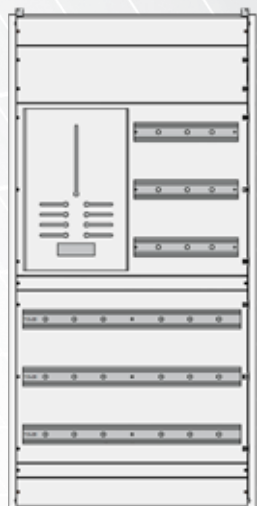

- CV053488
- IP65 126 MOD
- QUADRITALIA VEGG.
- B=600 H=1200 D=300

SKAP MED DIREKTE MÅLING IP65 RUSTFRITT

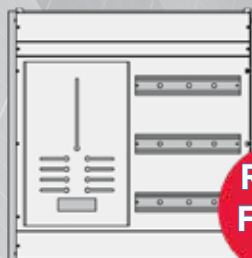

- CV053419
- IP65 RUSTFRITT 39 MOD
- QUADRITALIA VEGG.
- B=600 H=600 D=300



- CV053464
- IP65 RUSTFRITT 97 MOD
- QUADRITALIA VEGG.
- B=600 H=1000 D=300

**RUST
FRITT**

ALLE SKAP LEVERES MED DØR

Cenika lanserer ferdige skapløsninger for elbil-lading og underfordelinger. Skapene kommer med eller uten målerfelt, også for trafomåling.
 Løsningene leveres ferdig sammenskrudd med løse modulære produkter. Skapene leveres med veggfester og utsparring til flenser for kabelgjennomføring.
 Velg mellom IP54 eller IP65 kapslingsgrad.
 IP54 er Centech baserte skap, mens IP65 er tette veggskap med Centech innredning.

SKAP MED TRAFO MÅLING IP54/65

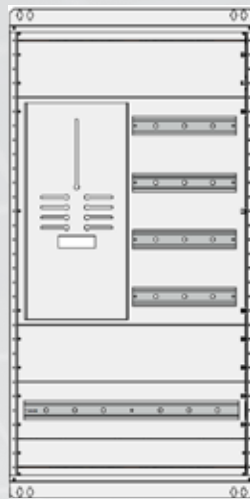

- CV053426
- IP54 81 MOD
- CENTECH VEGGSKAP
- B=600 H=1120 D=250

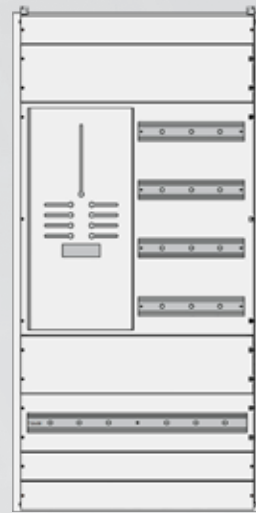

- CV053433
- IP65 81 MOD
- QUADRITALIA VEGGSKAP
- B=600 H=1200 D=300

SKAP UTEN MÅLING IP54

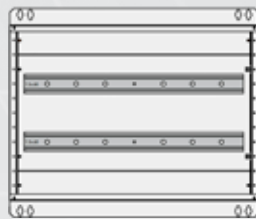

- CV053341
- IP54 58 MOD
- CENTECH VEGGSKAP
- B=600 H=420 D=160

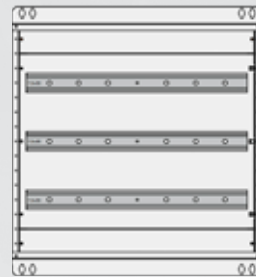

- CV053365
- IP54 87 MOD
- CENTECH VEGGSKAP
- B=600 H=560 D=250

SKAP UTEN MÅLING IP65 / RUSTFRITT



- CV053358
- IP65 58 MOD
- QUADRITALIA VEGGSKAP
- B=600 H=400 D=200

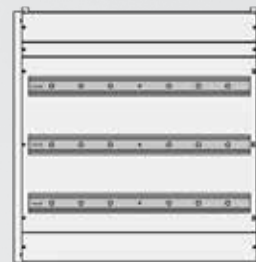

- CV053372
- IP65 87 MOD
- QUADRITALIA VEGGSKAP
- B=600 H=600 D=250



- CV053389
- IP65 RUSTFRITT 87 MOD
- QUADRITALIA VEGGSKAP
- B=600 H=600 D=250

**RUST
FRITT**

ALLE SKAP LEVERES MED DØR

UNDERFORDELINGER ALU IP55 DOBBELTVEGG

Cenika lanserer ferdige skapløsninger beregnet på elbil-lading og underfordelinger i ALU IP55. Løsningene leveres ferdig sammenskrudd med løse modulære produkter. Skapene leveres med veggfester og utsparring til flenser for kabelgjennomføring. Skapene er av typen Hydal ALX 2000 og leveres med Centech innredning. Leveres i farge RAL 7032 Kiselgrå. Skapet er testet og godkjent iht ETS 300 019 -2-4 og EN 62208.



- CV053549
- IP55 185 MOD
- HYDAL VEGGSKAP
- B=900 H=1200 D=300



- CV053556
- IP55 261 MOD
- HYDAL GULVSKAP
- B=750 H=2225 D=300



- CV053563
- IP55 333 MOD
- HYDAL GULVSKAP
- B=900 H=2225 D=300

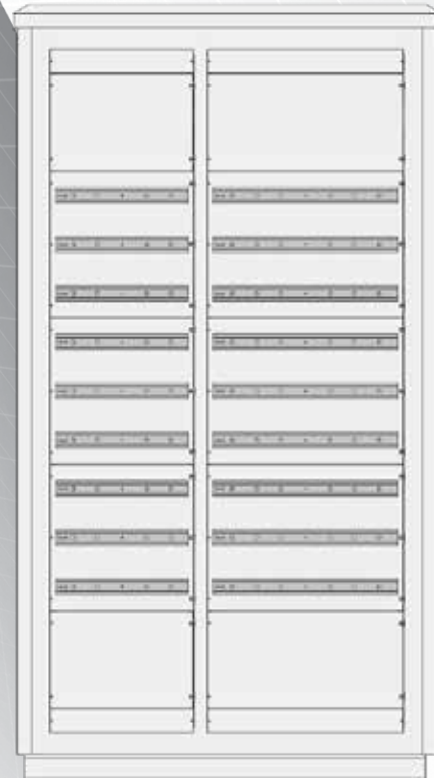

- CV053570
- IP55 450 MOD
- HYDAL GULVSKAP
- B=1200 H=2225 D=300

ALLE SKAP LEVERES MED DØR

UNDERFORDELINGER ALU IP54 ENKELTVEGG

Cenika lanserer ferdige skapløsninger beregnet på elbil-lading og underfordelinger i ALU IP54. Løsningene leveres ferdig sammenskrudd med løse modulære produkter. Skapene leveres med veggfester og utsparring til flenser for kabelgjennomføring. Skapene er av typen HYDAL AP og leveres med Centech innredning. Leveres i farge RAL 7032 Kiselgrå. Skapet er testet og godkjent iht EN 60 439.

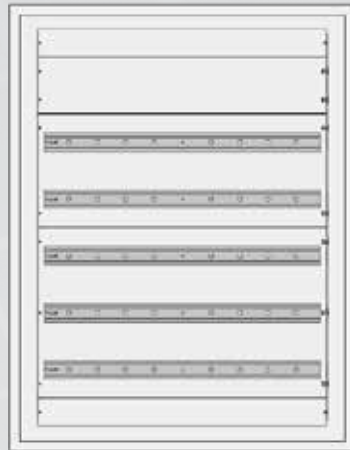

- CV053501
- IP54 185 MOD
- HYDAL VEGGSKAP
- B=850 H=1100 D=250



- CV053518
- IP54 261 MOD
- HYDAL GULVSKAP
- B=700 H=2225 D=250



- CV053525
- IP54 333 MOD
- HYDAL GULVSKAP
- B=850 H=2225 D=250

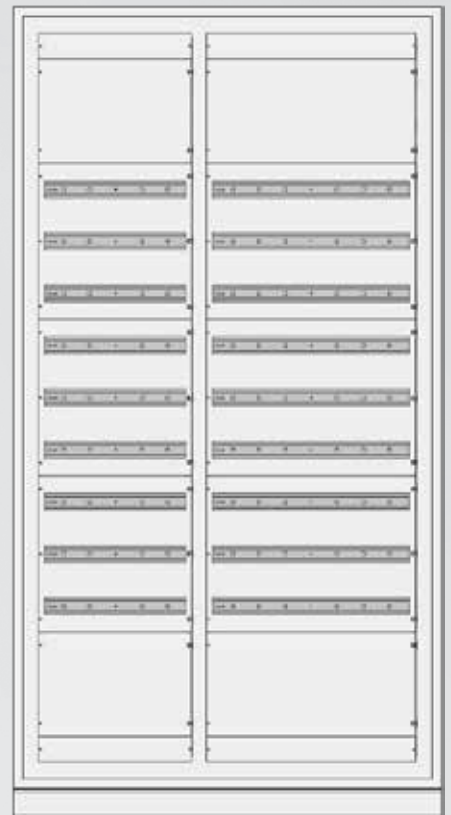

- CV053532
- IP54 450 MOD
- HYDAL GULVSKAP
- B=1150 H=2225 D=250

ALLE SKAP LEVERES MED DØR

CENTECH GULVSKAP TILBEHØR



KURSHOLDER I PLAST
CV027540



LYSRØR MED MAGNET
CV013482



GUMMIFLENS FG2X240
CV014885



GUMMIFLENS FG240+
CV014878



GUMMIFLENS FG25
CV013468



GUMMIFLENS FG35
CV00627

GUMMIFLENSER HALOGENFRIE

Varenummer	El-nummer	Beskrivelse
CV010627	1102101	FLENS GUMMI HALOGENFRI FG 35
CV013468	1102100	FLENS GUMMI HALOGENFRI FG 25
CV014878	1102102	FLENS GUMMI HALOGENFRI FG13 240+
CV014885	1102103	FLENS GUMMI HALOGENFRI FG2 2x240

STÅLFLENSER

Varenummer	El nummer	Beskrivelse
CV020199	1804605	FLENS STÅL M50/2 M25/2 M20/2
CV020206	1804604	FLENS STÅL M20/7 M25/2 M50/1
CV020213	1804603	FLENS STÅL M16/15 M20/2 M25/1
CV036599		FLENS STÅL M20/13
CV035790		FLENS PERFORERT C-HULL
CV035807		FLENS VENTILASJON FOR C-HULL

LYSRØR

Varenummer	El-nummer	Beskrivelse
CV013482	2404100	LYSRØR MED MAGNET 13 W

AVDEKKING / KURSHOLDER ETC.

Varenummer	El-nummer	Beskrivelse
CV027540	1702319	KURSHOLDER FOR SKAP I PLAST GRÅ
CV004138	1701619	KURSFORTEGNELSE MED LIM
CV023368	1702301	KURSHOLDER / LOMME MED LIM
CV005449	1701633	AVDEKKING UPV/ADS/SIKRINGSSKAP 21 cm HVIT
CV023269	1701618	AVDEKKING UPV/ADS/SIKRINGSSKAP 21 cm GRÅ
CV031698	1700406	AVDEKKING GRÅ 1 METER



FLENS VENT. FOR C-HULL
CV035807



STÅLFLENS M16
CV020213

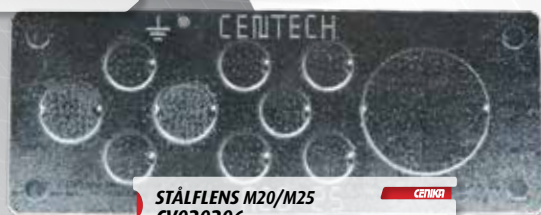

STÅLFLENS M20/M25
CV020206

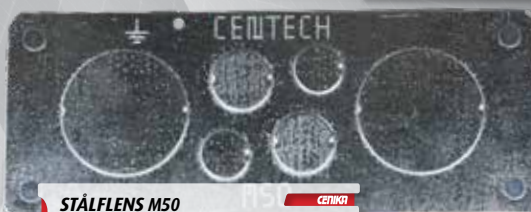

STÅLFLENS M50
CV020199



STÅLFLENS M20
CV036599

Cenika apparatskap er produsert av QuadriTalia som er en ledende produsent av apparatskap i stål til industrien og tavlebyggere. Hovedproduktene er gulvskap og veggskap, samt et bredt tilbehørsprogram som tilfredsstiller dagens krav til et moderne apparatskap.

Her finner man alt fra små veggskap til store sammenbyggbare gulvskap slik at man kan bygge i forskjellige høyder, bredder og dybder.

Veggskapene er laget av presset stålplate med skjulte hengsler. Skapene har en trippelvinkel langs kanten med kontakt mot døren, som gir IP66 beskyttelse. Malingen er pulverlakkert type epoxypoliester RAL 7035 strukturert. (gjelder ikke rustfri varianten) Den indre monteringsplaten er i galvanisert 2mm stål.

**Alle skapene leveres med montasjeplate.
Kan leveres med målerplass ved <600 bredde.**

APPARATSKAP / VEGGSKAP IP 65

VEGGSKAP IP65 LAKKERT STÅL

VARENUMMER	BESKRIVELSE
STB303015	VEGGSKAP IP65 LAKKERT STÅL 300X300X150
STB403015	VEGGSKAP IP65 LAKKERT STÅL 400X300X150
STB404020	VEGGSKAP IP65 LAKKERT STÅL 400X400X200
STB406020	VEGGSKAP IP65 LAKKERT STÅL 400X600X200
STB504020	VEGGSKAP IP65 LAKKERT STÅL 500X400X200
STB505020	VEGGSKAP IP65 LAKKERT STÅL 500X500X200
STB604020	VEGGSKAP IP65 LAKKERT STÅL 600X400X200
STB604025	VEGGSKAP IP65 LAKKERT STÅL 600X400X250
STB606020	VEGGSKAP IP65 LAKKERT STÅL 600X600X200
STB606025	VEGGSKAP IP65 LAKKERT STÅL 600X600X250
STB606030	VEGGSKAP IP65 LAKKERT STÅL 600X600X300
STB705025	VEGGSKAP IP65 LAKKERT STÅL 700X500X250
STB806025	VEGGSKAP IP65 LAKKERT STÅL 800X600X250
STB806030	VEGGSKAP IP65 LAKKERT STÅL 800X600X300
STB806040	VEGGSKAP IP65 LAKKERT STÅL 800X600X400
STB808030	VEGGSKAP IP65 LAKKERT STÅL 800X800X300
STB808040	VEGGSKAP IP65 LAKKERT STÅL 800X800X400
STB106030	VEGGSKAP IP65 LAKKERT STÅL 1000X600X300
STB106040	VEGGSKAP IP65 LAKKERT STÅL 1000X600X400
STB108025	VEGGSKAP IP65 LAKKERT STÅL 1000X800X250
STB108032	VEGGSKAP IP65 LAKKERT STÅL 1000X800X320
STB101030	VEGGSKAP IP65 LAKKERT STÅL 1000X1000X300
STB126030	VEGGSKAP IP65 LAKKERT STÅL 1200X600X300
STB128030	VEGGSKAP IP65 LAKKERT STÅL 1200X800X300
STB121030	VEGGSKAP IP65 LAKKERT STÅL 1200X1000X300
STB121230	VEGGSKAP IP65 LAKKERT STÅL 1200X1200X300

RUSTFRITT VEGGSKAP IP65 AISI 304

VARENUMMER	BESKRIVELSE
STB606025X	RUSTFRITT VEGGSKAP 600X600X250 IP65 Aisi 304
STB806025X	RUSTFRITT VEGGSKAP 800X600X250 IP65 Aisi 304
STB106025X	RUSTFRITT VEGGSKAP 1000X600X250 IP65 Aisi 304
STB126025X	RUSTFRITT VEGGSKAP 1200X600X250 IP65 Aisi 304

TILBEHØR STB SKAP

VARENUMMER	BESKRIVELSE
CV053327	LÅS BLU FOR STB SKAP
CV048583	LÅS OLH FOR STB SKAP
CV048590	LÅS OLU FOR STB SKAP
CV052085	LÅS TIL STB SKAP PVC
CV010641	NØKKELE TIL STB SKAP
SFM400	VEGGFESTE FOR STB VEGGSKAP (4 i pakke)



UTVENDIG SKAP LAKKERT

IP21 - IP34D

KAN LEVERES ISOLERT

KAN LEVERES I GRØNT



UTVENDIG SKAP LAKKERT ALU

VARENUMMER BESKRIVELSE

CV018449	UTVENDIG SKAP LAKKERT M/LÅS ALU	H1120 x B400
CV018456	UTVENDIG SKAP LAKKERT M/LÅS ALU	H1120 x B600
CV018470	UTVENDIG SKAP LAKKERT M/LÅS ALU	H1120 x B850
CV018500	UTVENDIG SKAP LAKKERT M/LÅS ALU	H1120 x B1050
CV018531	UTVENDIG SKAP LAKKERT M/LÅS ALU	H1120 x B1350
CV018579	UTVENDIG SKAP LAKKERT M/LÅS ALU	H1120 x B1600
CV018463	UTVENDIG SKAP LAKKERT M/LÅS ALU	H1405 x B600
CV018487	UTVENDIG SKAP LAKKERT M/LÅS ALU	H1405 x B850
CV018517	UTVENDIG SKAP LAKKERT M/LÅS ALU	H1405 x B1050
CV018548	UTVENDIG SKAP LAKKERT M/LÅS ALU	H1405 x B1350
CV018586	UTVENDIG SKAP LAKKERT M/LÅS ALU	H1405 x B1600
CV018616	UTVENDIG SKAP LAKKERT M/LÅS ALU	H1405 x B1900
CV018493	UTVENDIG SKAP LAKKERT M/LÅS ALU	H1685 x B850
CV018524	UTVENDIG SKAP LAKKERT M/LÅS ALU	H1685 x B1050
CV018555	UTVENDIG SKAP LAKKERT M/LÅS ALU	H1685 x B1350
CV018592	UTVENDIG SKAP LAKKERT M/LÅS ALU	H1685 x B1600
CV018623	UTVENDIG SKAP LAKKERT M/LÅS ALU	H1685 x B1900
CV018562	UTVENDIG SKAP LAKKERT M/LÅS ALU	H1965 x B1350
CV018609	UTVENDIG SKAP LAKKERT M/LÅS ALU	H1965 x B1600
CV018630	UTVENDIG SKAP LAKKERT M/LÅS ALU	H1965 x B1900
CV048156	UTVENDIG SKAP LAKKERT M/LÅS ALU	H1965 x B1900X500

UTVENDIG SKAP BASE

VARENUMMER BESKRIVELSE

CV055192	UTVENDIG SKAP BASE	H300 x B400
CV055208	UTVENDIG SKAP BASE	H300 x B600
CV021691	UTVENDIG SKAP BASE	H300 x B850
CV055215	UTVENDIG SKAP BASE	H300 x B1050
CV047807	UTVENDIG SKAP BASE	H300 x B1350
CV055222	UTVENDIG SKAP BASE	H300 x B1600
CV055239	UTVENDIG SKAP BASE	H300 x B1900
CV048163	UTVENDIG SKAP BASE	H500 x B1900 DYP 55cm
CV018647	UTVENDIG SKAP BASE	H700 x B400
CV018654	UTVENDIG SKAP BASE	H700 x B600
CV018661	UTVENDIG SKAP BASE	H700 x B850
CV018678	UTVENDIG SKAP BASE	H700 x B1050
CV018685	UTVENDIG SKAP BASE	H700 x B1350
CV018691	UTVENDIG SKAP BASE	H700 x B1600
CV018708	UTVENDIG SKAP BASE	H700 x B1900

UTVENDIG SKAP MONTASJEPLATE

VARENUMMER BESKRIVELSE

CV020282	UTVENDIG SKAP MONTASJEPLATE	H1120 x B400
CV020473	UTVENDIG SKAP MONTASJEPLATE	H1120 x B600
CV020336	UTVENDIG SKAP MONTASJEPLATE	H1120 x B850
CV020298	UTVENDIG SKAP MONTASJEPLATE	H1120 x B1050
CV045384	UTVENDIG SKAP MONTASJEPLATE	H1120 x B1600
CV020329	UTVENDIG SKAP MONTASJEPLATE	H1405 x B600
CV020305	UTVENDIG SKAP MONTASJEPLATE	H1405 x B850
CV020312	UTVENDIG SKAP MONTASJEPLATE	H1405 x B1350

UTVENDIG SKAP TILBEHØR

VARENUMMER BESKRIVELSE

CV018715	3-POINT LOCK UTVENDIG SKAP, TREKANTLÅS T9
CV018722	3-POINT LOCK UTVENDIG SKAP, METAL HANDLE, FLAT KEY
CV018739	TILLEGG ISOLERT UTVENDIG SKAP 1 x 1,5 meter



ET ALLMENNINGS SKAP
DESIGNET FOR Å TALE
KREVENE
UTENKONFORMIDNING, EN
HEGET SKURT RANNE
OG MANGE
FØRRELSER ALTERNATIVER.

SKAPENE ER ENKLE Å MONTERE OG
INSTALLERE. SÅT TILBEHØR
KAN MONTERES INNE I SKAPET
AVHENGIG AVTITTELSE. CA.
SKAPENE UTSTYRT MED ENTEN
EN- ELLER TO DØRER.

KABELFORDELINGSSKAP

Cenika Kabelfordelingsskap leveres med sikring på inngående kabel NH2-list og 4 stk utganger, mulighet for totalt 8 utganger. Sammenkoblet via skinner bygget på 185mm system.

Dørene er fjærhengslet, noe som gjør fjerning/montering enklere begge veier. Skapene er ferdig MONTERT, og det eneste som må velges i tillegg er patronene. Opptil 400A innkommende vern, NH2. utgående vern, NH00 (4stk er standard). Vern leveres med AL/CU klemmer.

Teknisk spesifikasjon:

Skapene er produsert i Fiberforsterket Polyester (SMC), IP44 og er halogenfrie.

Fargekode er RAL7035.

Skapene kommer med din-skinne for feste av koblingsklemmer for PEN-leder.

Skapene leveres også med sokkel for nedgraving.

De er godkjent for frittstående plassering.

Leveres ferdig montert.



**FIBER
FORSTERKET
POLYESTER**

KABELFORDELINGSSKAP

Varenummer Beskrivelse

CV051729 KABELFORDELINGSSKAP 400A ING. 4x160A UTG. FERDIGMONTERT
HØYDE 1710, BREDD 585, DYBDE 280



TILKNYTNINGSSKAP TKS BAKKEMONTERT ENKELT ELLER DOBBELT MED NEOZED

TILKNYTNINGSSKAP ETTER NEK399:2018

SKAPENE ER PRODUSERT I SJØVANNSBESTANDIG ALUMINIUM OG KOMMER FERDIG INTERNT KOBLET. DØREN HAR 8mm TREKANTLÅS, SOM KAN BYTTES UT MED SYSTEMNØKKELE OM DETTE ER NØDVENDIG. SKAPENE KOMMER FERDIG LEVERT MED PISKER FOR ING. KABLING OG KOBLINGSKLEMMER FOR UTG. KABLING. SKAPENE ER KLARGJORT FOR EKSTERN ANTENNE MED ANTENNEFESTE PÅ HØYRE SIDE AV SKAPET.

SKAPENE ER TESTET IHHT. IEC60068-2-1 TEST A:COLD, IEC60068-2-2 TEST B: DRY HEAT, IEC60068-2-14 TEST N: CHANGE OF TEMPERATURE. -40 +70°C.
TEST N ER UTFØRT MED 10 SYKLUSER.



Tilknytningsskap etter NEK399:2018

Skapene er produsert i sjøvannsbestandig aluminium og kommer ferdig internt koblet.

Døren har 8mm TREKANTLÅS, som kan byttes ut med systemnøkkel om dette er nødvendig.



- For bolig og hytte i lakkert utførelse
- For montering inntil vegg

ENKELT UTVENDIG NEK399 MED NEOZED

■ HØDYE 152,5 BREDDJE 31 DYBDE 20,5

Varenummer	El-nummer	Beskrivelse
CV050425	1711038	TILKNYTNINGSSKAP TKS NEOZED IT/TT B30 BAKKE
CV050432	1711055	TILKNYTNINGSSKAP TKS NEOZED TN B30 BAKKE

ENKELT UTVENDIG NEK399 MED NEOZED GRÅ

■ HØDYE 152,5 BREDDJE 31 DYBDE 20,5

Varenummer	El-nummer	Beskrivelse
CV054492	1711106	TILKNYTNINGSSKAP TKS NEOZED IT/TT B30 MØRK GRÅ BAKKE
CV054508	1711107	TILKNYTNINGSSKAP TKS NEOZED TN B30 MØRK GRÅ BAKKE

ENKELT UTVENDIG NEK399 VEGG

■ HØDYE 152,5 BREDDJE 31 DYBDE 20,5

Varenummer	El-nummer	Beskrivelse
CV049030	1711049	TILKNYTNINGSSKAP TKS NEOZED IT/TT B30 VEGGMONTERT
CV049047	1711050	TILKNYTNINGSSKAP TKS NEOZED TN B30 VEGGMONTERT

DOBBELT UTVENDIG NEK399 MED NEOZED

■ HØDYE 152,5 BREDDJE 51 DYBDE 20,5

Varenummer	El-nummer	Beskrivelse
CV049054	1711051	TILKNYTNINGSSKAP TKS NEOZED DOBBELT IT/TT B51 BAKKE
CV049061	1711052	TILKNYTNINGSSKAP TKS NEOZED DOBBELT TN B51 BAKKE

TILBEHØR

Varenummer	El-nummer	Beskrivelse
CV049832		VEGGFESTE TILKNYTNINGSSKAP TKS B30
CV047395	1615700	NEOZED SIKRINGSSKILLEBRYTER 3P
CV047401	1615701	NEOZED SIKRINGSSKILLEBRYTER 4 POL
CV050012		NEOZED FJÆR TIL SIKRINGER D01
CV049863		NEOZED HOLDER FOR PATRONER

NEOZED PATRONER

Varenummer	El-nummer	Beskrivelse
CV049948		Neozed D01 PATRON 2A
CV049931		Neozed D01 PATRON 4A
CV049924		Neozed D01 PATRON 6A
CV049917		Neozed D01 PATRON 10A
CV049900		Neozed D01 PATRON 13A
CV049894		Neozed D01 PATRON 16A
CV049887		Neozed D02 PATRON 20A
CV049870		Neozed D02 PATRON 25A
CV047456	1612470	Neozed D02 PATRON 32A
CV047449	1612471	Neozed D02 PATRON 40A
CV047432	1612472	Neozed D02 PATRON 50A
CV047418	1612473	Neozed D02 PATRON 63A

TEKNISK SPESIFIKASJON

MATRIALE	: SJØVANNSBESTANDIG ALUMINIUM / VARMGALVANISERT STÅL
PLATETYKKELSE	: 1,5-2 MM
IP-GRAD SKAP	: AD4 / IPX4
SLAGFASTHET	: AG2
KORROSJONSKLASSE	: C5
FARGE/LAKK	: UV-BESTANDIG PULVERLAKK, RAL7035 / RAL7011(GRÅ)
NORM	: NEK399:2018

TILKNYTNINGSSKAP TKS BAKKEMONTERT ENKELT ELLER DOBBELT MED SYLINDER 80-125 A



SALTVANNS-
BESTANDIG
ALUMINIUM

Tilknytningsskap etter NEK399:2018

Skapene er produsert i sjøvannsbestandig aluminium og kommer ferdig internt koblet.

Døren har 8mm TREKANTLÅS, som kan byttes ut med systemnøkkel om dette er nødvendig.



- For bolig og hytte i lakkert utførelse
- For montering inntil vegg

ENKELT UTVENDIG NEK399 MED SYLINDER

■ HØDYE 152,5 BREDD 31 DYBDE 20,5

Varenummer	El-nummer	Beskrivelse
CV051217	1711100	TILKNYTNINGSSKAP TKS 80-125A SYLINDER IT/TT B30 BAKKE
CV051224	1711101	TILKNYTNINGSSKAP TKS 80-125A SYLINDER TN B30 BAKKE

DOBBELT UTVENDIG NEK399 MED SYLINDER

■ HØDYE 152,5 BREDD 51 DYBDE 20,5

Varenummer	El-nummer	Beskrivelse
CV051255	1711104	TILKNYTNINGSSKAP TKS 80-125A DOBBELT SYLINDER IT/TT B30 BAKKE
CV051262	1711105	TILKNYTNINGSSKAP TKS 80-125A DOBBELT SYLINDER TN B30 BAKKE

TILBEHØR

Varenummer	El-nummer	Beskrivelse
CV049832		VEGGFESTE TILKNYTNINGSSKAP TKS B30
CV050630	1612475	SYLINDER SIKRINGSSKILLEBRYTER 4P
CV050623	1612474	SYLINDER SIKRINGSSKILLEBRYTER 3P

SYLINDER SMELTESIKRINGER

Varenummer	El-nummer	Beskrivelse
CV050661	1612478	SYLINDER 22X58 SMELTESIKRING 125A gL/gG
CV050654	1612477	SYLINDER 22X58 SMELTESIKRING 100A gL/gG
CV050647	1612476	SYLINDER 22X58 SMELTESIKRING 80A gL/gG

TEKNISK SPESIFIKASJON

MATRIALE	: SJØVANNSBESTANDIG ALUMINIUM / VARMGALVANISERT STÅL
PLATETYKKELSE	: 1,5-2 MM
IP-GRAD SKAP	: AD4 / IPX4
SLAGFASTHET	: AG2
KORROSJONSKLASSE	: C5
FARGE/LAKK	: UV-BESTANDIG PULVERLAKK, RAL7035 / RAL7011(GRÅ)
NORM	: NEK399:2018

TILKNYTNINGSSKAP TKS DOBBELTVEGGET



SALTVANNS-
BESTANDIG
ALUMINIUM

NYHET

Tilknytningsskap etter NEK399:2018

Skapene er produsert i sjøvannsbestandig aluminium og kommer ferdig internt koblet.

Døren har 8mm TREKANTLÅS, som kan byttes ut med systemnøkkel om dette er nødvendig.

- For bolig og hytte i lakkert utførelse
- For montering inntil vegg

ENKELT DOBBELTVEGGET 2018 NEOZED

■ HØDYE 152,5 BREDDEN 31 DYBDE 20,5

Varenummer	El-nummer	Beskrivelse
CV054850	1711337	TILKNYTNINGSSKAP TKS DOBBELTVEGGET NEOZED IT/TT B30 BAKKE
CV054843	1711336	TILKNYTNINGSSKAP TKS DOBBELTVEGGET NEOZED TN B30 BAKKE

ENKELT DOBBELTVEGGET 2018 SYLINDER

■ HØDYE 152,5 BREDDEN 31 DYBDE 20,5

Varenummer	El-nummer	Beskrivelse
CV054836	1711335	TILKNYTNINGSSKAP TKS DOBBELTVEGGET 80-125A SYLINDER IT/TT B30 BAKKE
CV054829	1711334	TILKNYTNINGSSKAP TKS DOBBELTVEGGET 80-125A SYLINDER TN B30 BAKKE

ENKELT DOBBELTVEGGET 2018 TRAFØ

■ HØDYE 152,5 BREDDEN 31 DYBDE 20,5

Varenummer	El-nummer	Beskrivelse
CV054812	1711333	TILKNYTNINGSSKAP TKS DOBBELTVEGGET TRAFØ 125A SYLINDER IT/TT B30 BREDDEN BAKKE
CV054805	1711332	TILKNYTNINGSSKAP TKS DOBBELTVEGGET TRAFØ 125A SYLINDER TN B30 BREDDEN BAKKE

ENKELT DOBBELTVEGGET 2018 UTVIDET NEOZED

■ HØDYE 152,5 BREDDEN 31 DYBDE 20,5

Varenummer	El-nummer	Beskrivelse
CV054799	1711331	TILKNYTNINGSSKAP TKS DOBBELTVEGGET UTVIDET NEOZED IT/TT B30 BAKKE
CV054782	1711330	TILKNYTNINGSSKAP TKS DOBBELTVEGGET UTVIDET NEOZED TN B30 BAKKE

ENKELT DOBBELTVEGGET 2018 UTVIDET SYLINDER

■ HØDYE 152,5 BREDDEN 31 DYBDE 20,5

Varenummer	El-nummer	Beskrivelse
CV054775	1711329	TILKNYTNINGSSKAP TKS DOBBELTVEGGET UTVIDET 80-125A SYLINDER IT/TT B30 BAKKE
CV054768	1711328	TILKNYTNINGSSKAP TKS DOBBELTVEGGET UTVIDET 80-125A SYLINDER TN B30 BAKKE

TILBEHØR

Varenummer	El-nummer	Beskrivelse
CV047395	1615700	NEOZED SIKRINGSSKILLEBRYTER 3P
CV047401	1615701	NEOZED SIKRINGSSKILLEBRYTER 4 POL
CV050012		NEOZED FJÆR TIL SIKRINGER D01
CV049863		NEOZED HOLDER FOR PATRONER
CV050630	1612475	SYLINDER SIKRINGSSKILLEBRYTER 4P
CV050623	1612474	SYLINDER SIKRINGSSKILLEBRYTER 3P

NEOZED PATRONER

Varenummer	El-nummer	Beskrivelse
CV049948		Neozed D01 PATRON 2A
CV049931		Neozed D01 PATRON 4A
CV049924		Neozed D01 PATRON 6A
CV049917		Neozed D01 PATRON 10A
CV049900		Neozed D01 PATRON 13A
CV049894		Neozed D01 PATRON 16A
CV049887		Neozed D02 PATRON 20A
CV049870		Neozed D02 PATRON 25A
CV047456	1612470	Neozed D02 PATRON 32A
CV047449	1612471	Neozed D02 PATRON 40A
CV047432	1612472	Neozed D02 PATRON 50A
CV047418	1612473	Neozed D02 PATRON 63A

SYLINDER SMELTESIKRINGER

Varenummer	El-nummer	Beskrivelse
CV050661	1612478	SYLINDER 22X58 SMELTESIKRING 125A gL/gG
CV050654	1612477	SYLINDER 22X58 SMELTESIKRING 100A gL/gG
CV050647	1612476	SYLINDER 22X58 SMELTESIKRING 80A gL/gG

TEKNISK SPESIFIKASJON

MATRIALE	: SJØVANNSBESTANDIG ALUMINIUM / VARMGALVANISERT STÅL
PLATETYKKELSE	: 1,5-2 MM
IP-GRAD SKAP	: AD4 / IPX4
SLAGFASTHET	: AG2
KORROSJONSKLASSE	: C5
FARGE/LAKK	: UV-BESTANDIG PULVERLAKK, RAL7035 / RAL7011(GRÅ)
NORM	: NEK399:2018



**PÅ UTKIKK ETTER
DOKUMENTASJON?
ALT LIGGER PÅ
WWW.CENIKA.NO**

KABELINNTAKSSKAP GRENSESNIITTSKAP

■ For montering inntil vegg eller stolpe

KABELINNTAKSSKAP

Varenummer	El-nummer	Beskrivelse	Høyde	Bredde	Dybde
CV031445	1702302	4 AVGANGER U/VERN	900	700	170

GRENSESNIITTSKAP

Varenummer	El-nummer	Beskrivelse	Høyde	Bredde	Dybde
CV026987	1700480	GRENSESNIITTSKAP	900	200	170

SIKRINGSKILLEBRYTER

Varenummer	El-nummer	Beskrivelse
990641	1700498	SIKRINGSKILLEBRYTER 3P 160A, ENKEL
990646	1700497	SIKRINGSKILLEBRYTER 3P 160A, DOBBEL
990694	1702309	SIKRINGSKILLEBRYTER 4P ENKEL
CV031414		TILKOBLINGSKLEMMER 95q AL/CU FTG
CV037091		KABELKLEMMER DOBBEL FOR SIKRINGSKILLEBRYTER 3P og 4P

NH PATRONER

Varenummer	El-nummer	Beskrivelse
CV020824	1612442	NH PATRON, NH00 Gg/GI 32A
CV020848	1612443	NH PATRON, NH00 Gg/GI 40A
CV020855	1612444	NH PATRON, NH00 Gg/GI 50A
CV020862	1612445	NH PATRON, NH00 Gg/GI 63A
CV020879	1612446	NH PATRON, NH00 Gg/GI 80A
CV020886	1612439	NH PATRON, NH00 Gg/GI 100A
CV020892	1612440	NH PATRON, NH00 Gg/GI 125A
CV020909	1612441	NH PATRON, NH00 Gg/GI 160A



GRENSESNIITTSKAP
CV026987

CENIKA



SIKRINGSKILLEBRYTER 3POL
990641

CENIKA

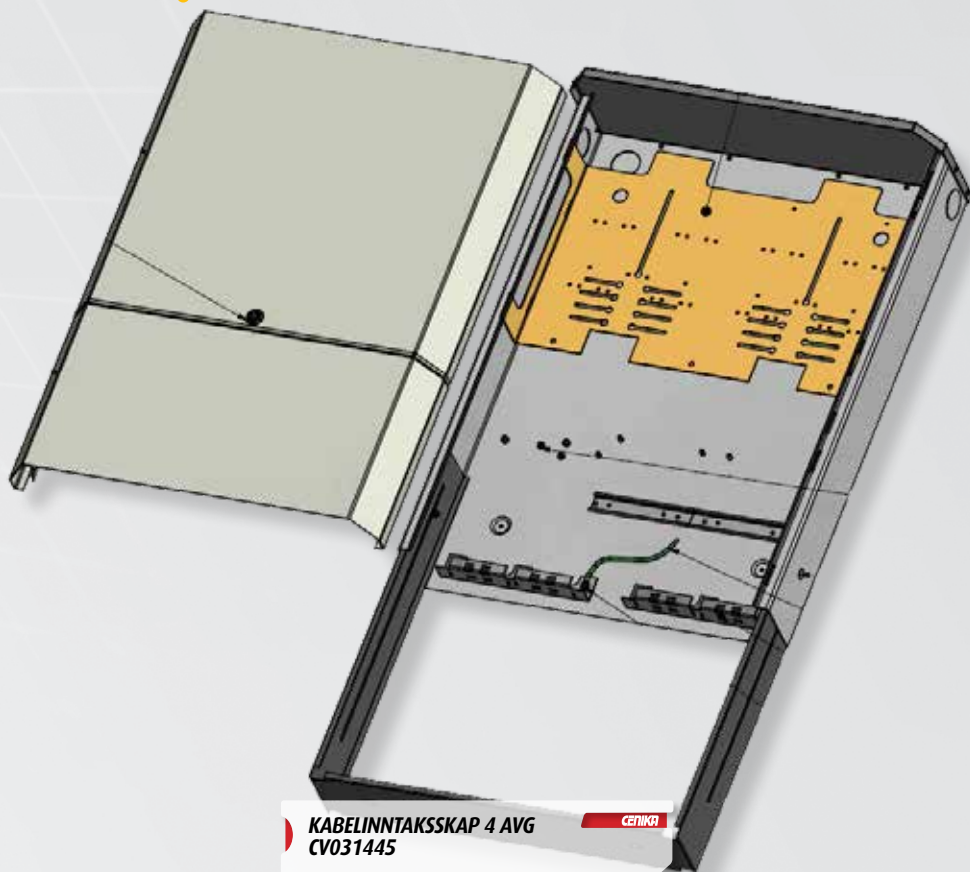

KABELINNTAKSSKAP 4 AVG
CV031445

CENIKA



DISTRIBUSJONS BLOKKER

DISTRIBUSJONS BLOKK AL/CU 100A

- TILKOBLINGSMOMENT INN 12 Nm
- TILKOBLINGSMOMENT UT 2.5-35 mm²=3.5 Nm

Varenummer	El-nummer	Beskrivelse
CV052597	1200549	Distribusjons Blokk Al/Cu 100A 2x (2,5-25) / 6 x (1,5-10) Grå
CV052603	1200550	Distribusjons Blokk Al/Cu 100A 2x (2,5-25) / 6 x (1,5-10) Blå
CV052610	1200551	Distribusjons Blokk Al/Cu 100A 2x (2,5-25) / 6 x (1,5-10) Grønn

DISTRIBUSJONS BLOKK AL/CU 160A

- TILKOBLINGSMOMENT INN 19 Nm
- TILKOBLINGSMOMENT UT 2.5-35 mm²=3.5 Nm

Varenummer	El-nummer	Beskrivelse
CV052627	1200552	Distribusjons Blokk Al/Cu 160A 1x(2,5-25) / 1xM6 / 3x(1,5-10)/2x(1,5-16)
CV052634	1200553	Distribusjons Blokk Al/Cu 160x2 A 2x(2,5-25) / 1xM6 / 6x(1,5-10)/4x(1,5-16)
CV052641	1200554	Distribusjons Blokk Al/Cu 160x3 A 3x(2,5-25) / 1xM6 / 9x(1,5-10)/6x(1,5-16)

DISTRIBUSJONS BLOKK AL/CU 210A

- TILKOBLINGSMOMENT INN 25 Nm
- TILKOBLINGSMOMENT UT 2.5-35 mm²=3.5 Nm

Varenummer	El-nummer	Beskrivelse
CV052672	1200557	Distribusjons Blokk Al/Cu 210A 1x(4-35)/1x(1,5-16)/3x(1,5-16)/2x(2,5-25)
CV052689	1200558	Distribusjons Blokk Al/Cu 210x2A 2x(4-35)/2x(1,5-16)/6x(1,5-16)/4x(2,5-25)
CV052696	1200559	Distribusjons Blokk Al/Cu 210x3A 3x(4-35)/3x(1,5-16)/9x(1,5-16)/6x(2,5-25)

DISTRIBUSJONS BLOKK 220A

- TILKOBLINGSMOMENT INN 25 Nm
- TILKOBLINGSMOMENT UT 2.5-35 mm²=3.5 Nm

Varenummer	El-nummer	Beskrivelse
CV052726	1200562	Distribusjons Blokk 220A Al/Cu 1x(10-70) 3x(1,6-16) / 2x(2,5-25)

DISTRIBUSJONS BLOKK 270A

- TILKOBLINGSMOMENT INN 25 Nm
- TILKOBLINGSMOMENT UT 2.5-35 mm²=3.5 Nm

Varenummer	El-nummer	Beskrivelse
CV052733	1200563	Distribusjons Blokk 270A Al/Cu 1x(16-95) / 2x(4-35) / 8x(2,5-25)

DISTRIBUSJONS BLOKK 400A

- TILKOBLINGSMOMENT INN 25 Nm
- TILKOBLINGSMOMENT UT 2.5-35 mm²=3.5 Nm

Varenummer	El-nummer	Beskrivelse
CV052740	1200564	Distribusjons Blokk 400A Al/Cu 1x(35-120)/2x35/3x25/4x16

DISTRIBUSJONS BLOKK 490A

- TILKOBLINGSMOMENT INN 25 Nm
- TILKOBLINGSMOMENT UT 2.5-35 mm²=3.5 Nm

Varenummer	El-nummer	Beskrivelse
CV052757	1200565	Distribusjons Blokk 490A Al/Cu 1x(95-185)/2x35/3x25/4x16

LASKER FOR DISTRIBUSJONS BLOKK

- TILKOBLINGSMOMENT INN 25 Nm
- TILKOBLINGSMOMENT UT 2.5-35 mm²=3.5 Nm

Varenummer	El-nummer	Beskrivelse
CV052658	1200555	LASK for Distribusjons Blokk 160A (2 moduler)
CV052665	1200556	LASK for Distribusjons Blokk 160A (3 moduler)
CV052702	1200560	LASK for Distribusjons Blokk 210A (2 moduler)
CV052719	1200561	LASK for Distribusjons Blokk 210A (3 moduler)

NYHET

DISTRIBUSJONSKLEMMER

DISTRIBUSJONSKLEMMER CU 2 INN / 6 UT

- TILKOBLINGSMOMENT INN 12 Nm
- TILKOBLINGSMOMENT UT 2.5-35 mm²=3.5 Nm

Varenummer	El-nummer	Beskrivelse
CV2080110	1221606	DISTRIBUSJONSKLEMMER GRÅ CU INN 2x35 - UT 6x25
CV2080121	1221607	DISTRIBUSJONSKLEMMER BLÅ CU INN 2x35 - UT 6x25
CV2080122	1221608	DISTRIBUSJONSKLEMMER GRØNN CU INN 2x35 - UT 6x25

DISTRIBUSJONSKLEMMER CU 2 INN / 2 UT

- TILKOBLINGSMOMENT INN 19 Nm
- TILKOBLINGSMOMENT UT 2.5-35 mm²=3.5 Nm

Varenummer	El-nummer	Beskrivelse
CV2080124	1221603	DISTRIBUSJONSKLEMMER GRÅ CU 2x35 - UT 2x16
CV2080107	1221604	DISTRIBUSJONSKLEMMER BLÅ CU INN 2x35 - UT 2x16
CV2080106	1221605	DISTRIBUSJONSKLEMMER GRØNN CU INN 2x35 - UT 2x16

DISTRIBUSJONSKLEMMER CU 160A - 400A

- TILKOBLINGSMOMENT INN 25 Nm
- TILKOBLINGSMOMENT UT 2.5-35 mm²=3.5 Nm

Varenummer	El-nummer	Beskrivelse
CV2080703	1221611	DISTRIBUSJONSKLEMMER GRÅ CU 1x10-70 UT 6x2,5-16 160A
CV2080702	1221610	DISTRIBUSJONSKLEMMER GRÅ CU 1x35-120 UT 2x35 5x16 4x10 250A
CV2080701	1221609	DISTRIBUSJONSKLEMMER GRÅ CU 1x95-185 UT 2x35 5x16 4x10 400A

KOBLINGSKLEMMER

KOBLINGSKLEMMER AL / CU

- TILKOBLINGSMOMENT 50mm² = 4 Nm (2.5-4mm²), 12 Nm (6-50mm²)
- TILKOBLINGSMOMENT 95mm² = 20 Nm
- TILKOBLINGSMOMENT 150mm² = 14 Nm (35-95mm²), 24 Nm (120-150mm²)
- TILKOBLINGSMOMENT 240mm² = 12 Nm (35-70mm²), 40 Nm (95-240mm²)

Varenummer	El-nummer	Beskrivelse
CV013215	1221612	KOBLINGSKLEMMER AL/CU 50mm ² ENKEL GRÅ
CV013222	1221613	KOBLINGSKLEMMER AL/CU 50mm ² ENKEL BLÅ
CV013239	1221614	KOBLINGSKLEMMER AL/CU 50mm ² ENKEL GUL/GRØNN
CV013246	1221615	KOBLINGSKLEMMER AL/CU 50mm ² DOBBEL GRÅ
CV013253	1221616	KOBLINGSKLEMMER AL/CU 50mm ² DOBBEL BLÅ
CV013260	1221617	KOBLINGSKLEMMER AL/CU 50mm ² DOBBEL GUL/GRØNN
CV034015	1225313	KOBLINGSKLEMMER AL/CU 50mm ² TRIPPEL GRÅ
CV034022	1225312	KOBLINGSKLEMMER AL/CU 50mm ² TRIPPEL BLÅ
CV034039	1225314	KOBLINGSKLEMMER AL/CU 50mm ² TRIPPEL GUL/GRØNN
CV013277	1221618	KOBLINGSKLEMMER AL/CU 95mm ² ENKEL GRÅ
CV013284	1221619	KOBLINGSKLEMMER AL/CU 95mm ² ENKEL BLÅ
CV013291	1221620	KOBLINGSKLEMMER AL/CU 95mm ² ENKEL GUL/GRØNN
CV013307	1221704	KOBLINGSKLEMMER AL/CU 95mm ² DOBBEL GRÅ
CV013314	1221705	KOBLINGSKLEMMER AL/CU 95mm ² DOBBEL BLÅ
CV013321	1221706	KOBLINGSKLEMMER AL/CU 95mm ² DOBBEL GUL/GRØNN
CV034046	1225316	KOBLINGSKLEMMER AL/CU 95mm ² TRIPPEL GRÅ
CV034053	1225315	KOBLINGSKLEMMER AL/CU 95mm ² TRIPPEL BLÅ
CV034060	1225317	KOBLINGSKLEMMER AL/CU 95mm ² TRIPPEL GUL/GRØNN
CV013338	1221707	KOBLINGSKLEMMER AL/CU 150mm ² ENKEL GRÅ
CV013345	1221708	KOBLINGSKLEMMER AL/CU 150mm ² ENKEL BLÅ
CV013352	1221709	KOBLINGSKLEMMER AL/CU 150mm ² ENKEL GUL/GRØNN
CV013369	1221710	KOBLINGSKLEMMER AL/CU 150mm ² DOBBEL GRÅ
CV013376	1221711	KOBLINGSKLEMMER AL/CU 150mm ² DOBBEL BLÅ
CV013383	1221712	KOBLINGSKLEMMER AL/CU 150mm ² DOBBEL GUL/GRØNN
CV034077	1225307	KOBLINGSKLEMMER AL/CU 150mm ² TRIPPEL GRÅ
CV034084	1225306	KOBLINGSKLEMMER AL/CU 150mm ² TRIPPEL BLÅ
CV034091	1225308	KOBLINGSKLEMMER AL/CU 150mm ² TRIPPEL GUL/GRØNN
CV013390	1221713	KOBLINGSKLEMMER AL/CU 240mm ² ENKEL GRÅ
CV013406	1221714	KOBLINGSKLEMMER AL/CU 240mm ² ENKEL BLÅ
CV013413	1221715	KOBLINGSKLEMMER AL/CU 240mm ² ENKEL GUL/GRØNN
CV013420	1221716	KOBLINGSKLEMMER AL/CU 240mm ² DOBBEL GRÅ
CV013437	1221717	KOBLINGSKLEMMER AL/CU 240mm ² DOBBEL BLÅ
CV013444	1221718	KOBLINGSKLEMMER AL/CU 240mm ² DOBBEL GUL/GRØNN
CV034107	1225310	KOBLINGSKLEMMER AL/CU 240mm ² TRIPPEL GRÅ
CV034114	1225309	KOBLINGSKLEMMER AL/CU 240mm ² TRIPPEL BLÅ
CV034121	1225311	KOBLINGSKLEMMER AL/CU 240mm ² TRIPPEL GUL/GRØNN



REKKEKLEMMER

- EN 60947
- DNV OG ATEX GODKJENT

REKKEKLEMMER SKRUE

Varenummer	Forpakning	El-nummer	Beskrivelse
CK304120	100	1221624	REKKEKLEMME GRÅ AVK 2,5
CK304130	100	1221625	REKKEKLEMME GRÅ AVK 4
CK304140	100	1221626	REKKEKLEMME GRÅ AVK 6
CK304150	100	1221627	REKKEKLEMME GRÅ AVK 10
CK304160	50	1221628	REKKEKLEMME GRÅ AVK 16
CK304170	50	1221629	REKKEKLEMME GRÅ AVK 35
CK304190	10	1221630	REKKEKLEMME GRÅ AVK 70
CK304121	100	1221634	REKKEKLEMME BLÅ AVK 2,5
CK304131	100	1221635	REKKEKLEMME BLÅ AVK 4
CK304141	100	1221636	REKKEKLEMME BLÅ AVK 6
CK304151	100	1221637	REKKEKLEMME BLÅ AVK 10
CK304161	50	1221638	REKKEKLEMME BLÅ AVK 16
CK304171	50	1221639	REKKEKLEMME BLÅ AVK 35

ETASJEKLEMMER

Varenummer	El-nummer	Beskrivelse
CK317109	1221641	REKKEKLEMME PIK 2,5, 2 ETG. 2,5mm GRÅ
CK319109		REKKEKLEMME PIK 4. 2 ETG 4mm GRÅ
CK324109		REKKEKLEMME PUK 3, 3 ETG GRÅ 2,5
CK324209		REKKEKLEMME PUK 2T, 2 ETG+JORD GRÅ 2,5
CK324309		REKKEKLEMME PUK 3T, 3 ETG+JORD GRÅ 2,5
CK324509		REKKEKLEMME YBK 2,5-3F. 3 ETG FJÆRBELASTET GRÅ
CK316109		REKKEKLEMME YBK 2,5-2F FJÆRBELASTET 2 ETG GRÅ
CK316101		REKKEKLEMME YBK 2,5-2F FJÆRBELASTET 2 ETG BLÅ

KOMBINASJONSKLEMME

Varenummer	El-nummer	Beskrivelse
CK325109		REKKEKLEMME AVK 4 GRÅ, EN INN TO UT
CK326109		YBK 2,5 C 2INN/2UT
CK326059		YBK 2,5 E 1INN/2UT

KNIVSKILLE / SIKRINGSKLEMME

Varenummer	El-nummer	Beskrivelse
CK351109	1221645	REKKEKLEMME ASK 2S SIKRINGSKLEMME
CK353109	1221646	REKKEKLEMME ASK 3 A SKILLEKLEMME 4mm ² GRÅ

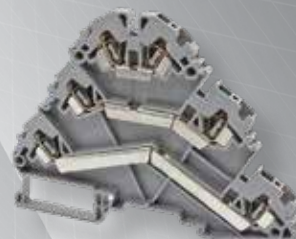

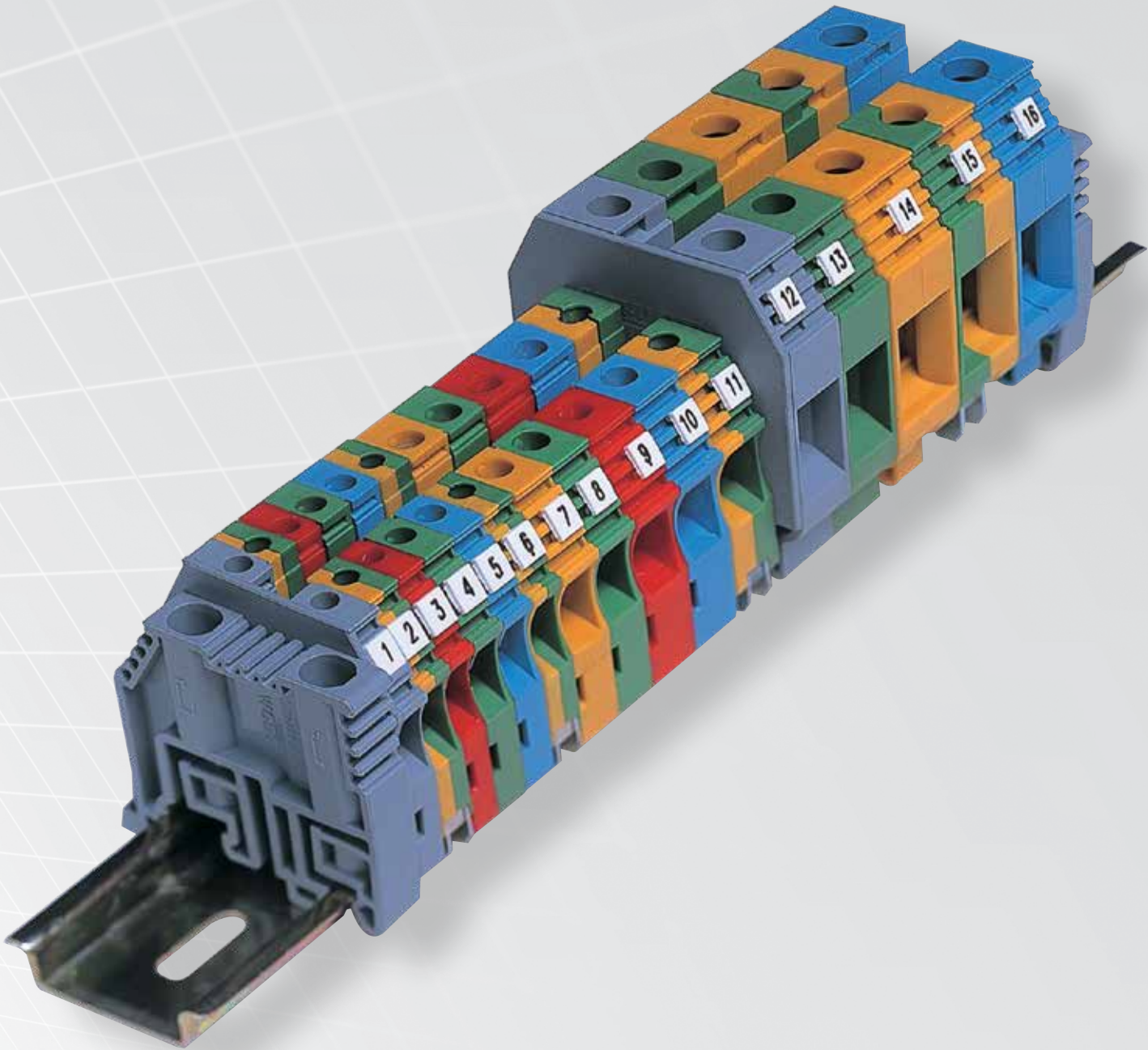

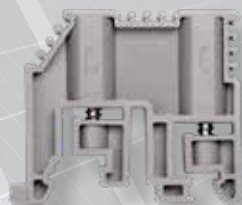

REKKEKLEMMER

■ EN 60947

■ DNV OG ATEX GODKJENT

LASKER AVK

Varenummer	Forpakning	El-nummer	Beskrivelse
CK474122	25	1221652	REKKEKLEMME AVK LASK 2,5/2 SKRU
CK474123	20	1221653	REKKEKLEMME AVK LASK 2,5/3 SKRU
CK474124	15	1221654	REKKEKLEMME AVK LASK 2,5/4 SKRU
CK474129	5	1221655	REKKEKLEMME AVK LASK 2,5/10 SKRU
CK474132	25	1221656	REKKEKLEMME AVK LASK 4/PIK 4N. 4/2 SKRU
CK474133	20	1221657	REKKEKLEMME AVK LASK 4/3 SKRU
CK474134	15	1221658	REKKEKLEMME AVK LASK 4/4 SKRU
CK474139	5	1221659	REKKEKLEMME AVK LASK 4/PIK 4N. 4/10 SKRU
CK474142	25	1221660	REKKEKLEMME AVK LASK 6/2 SKRU
CK474143	20	1221661	REKKEKLEMME AVK LASK 6/3 SKRU
CK474149	5	1221663	REKKEKLEMME AVK LASK 6/10 SKRU
CK474152	25		REKKEKLEMME AVK LASK 10/2 SKRU
CK474153	20		REKKEKLEMME AVK LASK 10/3 SKRU
CK474159	5		REKKEKLEMME AVK LASK 10/10 SKRU
CK474162	25		REKKEKLEMME AVK LASK 16/2 SKRU

ISOLASJONSDEKSEL

Varenummer	Forpakning	El-nummer	Beskrivelse
CK466120	4		ISOLASJONSDEKSEL KKB 240

AVSTANDSTYKKE

Varenummer	Forpakning	El-nummer	Beskrivelse
CK467919	100		REKKEKLEMME AVSTANDSSTYKKE AD1

ENDESTOPPERE

Varenummer	Forpakning	El-nummer	Beskrivelse
CK495039	100	1221664	REKKEKLEMME WGD1 ENDESTOPPER GRÅ
CK495049	100	1221665	REKKEKLEMME KD3 ENDESTOPPER GRÅ
CK495050	100	1221666	REKKEKLEMME KD4 ENDESTOPPER BEIGE

ENDEPLATE

Varenummer	Forpakning	El-nummer	Beskrivelse
CK444120	25	1221647	REKKEKLEMME AVK 2,5-10 ENDEPLATE GRÅ
CK444160	25	1221648	REKKEKLEMME AVK 16 ENDEPLATE GRÅ
CK446249	1		REKKEKLEMME YBK 2,5-3F ENDEPLATE GRÅ
CK449019	25	1221649	REKKEKLEMME PIK 2,5-4N ENDEPLATE GRÅ
CK450049	25	1221650	REKKEKLEMME ASK 2B ENDEPLATE
CK450059	25	1221651	REKKEKLEMME ASK 3 ENDEPLATE GRÅ
CK450139	25		REKKEKLEMME PUK 3 ENDEPLATE GRÅ
CK450149	25		REKKEKLEMME PUK 2T ENDEPLATE GRÅ
CK450159	25		REKKEKLEMME PUK 3T ENDEPLATE GRÅ
CK450169	100		REKKEKLEMME PUK 3S ENDEPLATE
CK450179	100		REKKEKLEMME AVK 4C ENDEPLATE GRÅ
CK466259	100		REKKEKLEMME YBK 2,5-3FT ENDEPLATE GRÅ
CK466269	100		REKKEKLEMME YBK 4-2F ENDEPLATE GRÅ

MERKING REKKEKLEMMER

MERKING

Varenummer Forpakning Et-nummer Beskrivelse

CK496119	500		REKKEKLEMME MODULÆR GRUPPEMERKING GE
CK498140	500		REKKEKLEMME MERKING BLANK
CK505000	500	1221667	REKKEKLEMME MERKING DY5 VERTIKAL (0) 500pk
CK505001	500	1221668	REKKEKLEMME MERKING DY5 VERTIKAL (1) 500pk
CK505002	500	1221669	REKKEKLEMME MERKING DY5 VERTIKAL (2) 500pk
CK505003	500	1221670	REKKEKLEMME MERKING DY5 VERTIKAL (3) 500pk
CK505004	500	1221671	REKKEKLEMME MERKING DY5 VERTIKAL (4) 500pk
CK505005	500	1221672	REKKEKLEMME MERKING DY5 VERTIKAL (5) 500pk
CK505020	500	1221678	REKKEKLEMME MERKING DY5 VERTIKAL (1-10) 500pk
CK505021	500	1221679	REKKEKLEMME MERKING DY5 VERTIKAL (11-20) 500pk
CK505022	500	1221680	REKKEKLEMME MERKING DY5 VERTIKAL (21-30) 500pk
CK505023	500	1221681	REKKEKLEMME MERKING DY5 VERTIKAL (31-40) 500pk
CK505024	500	1221682	REKKEKLEMME MERKING DY5 VERTIKAL (41-50) 500pk
CK505030	500	1221683	REKKEKLEMME MERKING DY5 VERTIKAL (10-100) 500pk
CK505040	500	1221684	REKKEKLEMME MERKING DY5 VERTIKAL (1-50) 500pk
CK505041	500	1221685	REKKEKLEMME MERKING DY5 VERTIKAL (51-100) 500pk
CK505042	500	1221686	REKKEKLEMME MERKING DY5 VERTIKAL (101-150) 500pk
CK505043	500	1221687	REKKEKLEMME MERKING DY5 VERTIKAL (151-200) 500pk
CK505044	500	1221688	REKKEKLEMME MERKING DY5 VERTIKAL (201-250) 500pk
CK505045	500	1221689	REKKEKLEMME MERKING DY5 VERTIKAL (251-300) 500pk
CK505046	500	1221690	REKKEKLEMME MERKING DY5 VERTIKAL (301-350) 500pk
CK505047	500	1221691	REKKEKLEMME MERKING DY5 VERTIKAL (351-400) 500pk
CK505048	500	1221692	REKKEKLEMME MERKING DY5 VERTIKAL (401-450) 500pk
CK505049	500	1221693	REKKEKLEMME MERKING DY5 VERTIKAL (451-500) 500pk
CK505050	500	1221694	REKKEKLEMME MERKING DY5 VERTIKAL (501-550) 500pk
CK505051	500	1221695	REKKEKLEMME MERKING DY5 VERTIKAL (551-600) 500pk
CK505052	500	1221696	REKKEKLEMME MERKING DY5 VERTIKAL (601-650) 500pk
CK505053	500	1221697	REKKEKLEMME MERKING DY5 VERTIKAL (651-700) 500pk
CK505054	500	1221698	REKKEKLEMME MERKING DY5 VERTIKAL (701-750) 500pk
CK505055	500	1221699	REKKEKLEMME MERKING DY5 VERTIKAL (751-800) 500pk
CK505056	500	1221700	REKKEKLEMME MERKING DY5 VERTIKAL (801-850) 500pk
CK505057	500	1221701	REKKEKLEMME MERKING DY5 VERTIKAL (851-900) 500pk
CK505058	500	1221702	REKKEKLEMME MERKING DY5 VERTIKAL (901-950) 500pk
CK505059	500	1221703	REKKEKLEMME MERKING DY5 VERTIKAL (951-999) 500pk
CK505060	500		REKKEKLEMME MERKING DY5 VERTIKAL (A) 500pk
CK505061	500		REKKEKLEMME MERKING DY5 VERTIKAL (B) 500pk
CK505062	500		REKKEKLEMME MERKING DY5 VERTIKAL (C) 500pk
CK505071	500		REKKEKLEMME MERKING DY5 VERTIKAL (L) 500pk
CK505073	500		REKKEKLEMME MERKING DY5 VERTIKAL (N) 500pk
CK505076	500		REKKEKLEMME MERKING DY5 VERTIKAL (Q) 500pk
CK505078	500		REKKEKLEMME MERKING DY5 VERTIKAL (S) 500pk
CK505079	500		REKKEKLEMME MERKING DY5 VERTIKAL (T) 500pk
CK505081	500		REKKEKLEMME MERKING DY5 VERTIKAL (V) 500pk
CK505083	500		REKKEKLEMME MERKING DY5 VERTIKAL (X) 500pk
CK505090	500		REKKEKLEMME MERKING DY5 VERTIKAL (L1) 500pk
CK505091	500		REKKEKLEMME MERKING DY5 VERTIKAL (L2) 500pk
CK505092	500		REKKEKLEMME MERKING DY5 VERTIKAL (L3) 500pk
CK505093	500		REKKEKLEMME MERKING DY5 VERTIKAL (RSTNJ) 500pk
CK505095	500		REKKEKLEMME MERKING DY5 VERTIKAL (+) 500pk
CK505096	500		REKKEKLEMME MERKING DY5 VERTIKAL (-) 500pk
CK505097	500		REKKEKLEMME MERKING DY5 VERTIKAL (JORD) 500pk



FLEKSIBLER

Fleksible isolerte ledere for tilkobling til skinnesystemer og effektbrytere

- Fortinnede kopperterminaler
- Ledertykkelse 0,2mm
- Selvslukkende ihht UL94 V0
- Maks spenning 1000VAC-1500VDC
- Temperaturområde -40°C til + 105°C
- Dielektrisk styrke isolasjon 20kV/mm
- Isolasjonstykkelse 2mm

SPESIELLE BETEGNELSER :

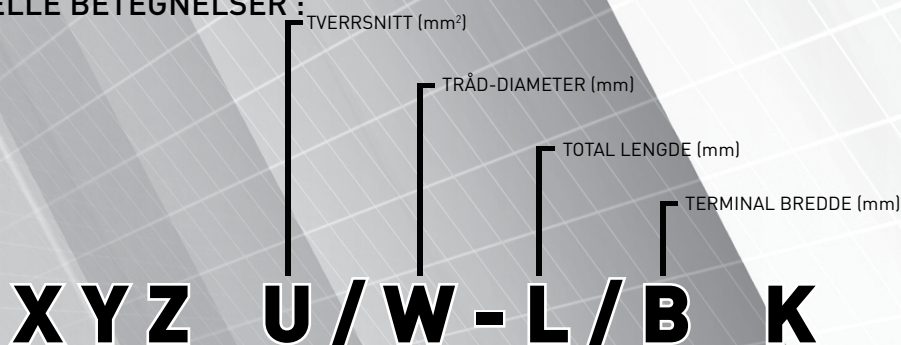

- R : Ren kobberterminal
- S : Tinnbelagt kobberterminal
- A : Sølvbelagt kobberterminal
- N : Nikkelbelagt kobberterminal
- R : Ren kobberleder
- S : Tinnbelagt kobberleder
- F : Flat flettet kobberleder
- C : Vridd kobberleder
- R : Rundflettet kobberleder



- SN : Varmtinnet terminal
- PVC : PVC isolasjon
- PE : Krympet polyolefinisolasjon
- SIL : Silikonisolasjon
- FV : Glassfiberisolasjon

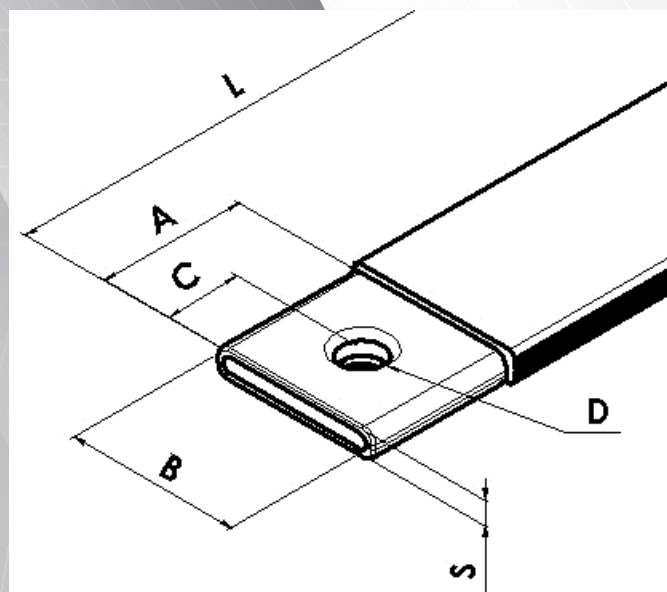

FLEKSIBLER PSS

TINNBELAGT KOBBER	TVERRSNITT (mm ²)	A (mm)	B (mm)	C (mm)	S (mm)	D (mm)	ANT.HULL	STRØMFØRINGSEVNE 65°C	105°C
PSS 16/020- L /13	16	12/17	12/17	6/8,5	3,3	6/10	D1	102A	160A
PSS 25/020- L /20	25	20	20	10	3,5	10	D1	136A	216A
PSS 50/020- L /20	50	20	20	10	5	11	D1	196A	304A
PSS 70/020- L /20	70	20	20	10	5	11	D1	230A	360A
PSS 100/020- L /30	100	32	32	16	6	11	D1	306A	488A
PSS 240/020- L /30	240	40	40	20	9,5	13	D1	518A	832A

FLEKSIBLER

FLEKSIBLER PSS

VARENUMMER	BESKRIVELSE	STRØMFØRINGSEVNE	
		65°C	105°C
CV042142	FLEKSIBLER, PSS 16/020-248/12, L 230 mm	102A	160A
CV042159	FLEKSIBLER, PSS 16/020-318/12, L 300 mm	102A	160A
CV042165	FLEKSIBLER, PSS 16/020-388/12, L 370 mm	102A	160A
CV042172	FLEKSIBLER, PSS 16/020-458/12, L 440 mm	102A	160A
CV042189	FLEKSIBLER, PSS 16/020-528/12, L 510 mm	102A	160A
CV042196	FLEKSIBLER, PSS 16/020-598/12, L 580 mm	102A	160A
CV042203	FLEKSIBLER, PSS 25/020-250/20, L 230 mm	136A	216A
CV042210	FLEKSIBLER, PSS 25/020-320/20, L 300 mm	136A	216A
CV042227	FLEKSIBLER, PSS 25/020-390/20, L 370 mm	136A	216A
CV042234	FLEKSIBLER, PSS 25/020-460/20, L 440 mm	136A	216A
CV042241	FLEKSIBLER, PSS 25/020-530/20, L 510 mm	136A	216A
CV042258	FLEKSIBLER, PSS 25/020-600/20, L 580 mm	136A	216A
CV042264	FLEKSIBLER, PSS 50/020-250/20, L 230 mm	196A	304A
CV042271	FLEKSIBLER, PSS 50/020-320/20, L 300 mm	196A	304A
CV042288	FLEKSIBLER, PSS 50/020-390/20, L 370 mm	196A	304A
CV042295	FLEKSIBLER, PSS 50/020-460/20, L 440 mm	196A	304A
CV042302	FLEKSIBLER, PSS 50/020-530/20, L 510 mm	196A	304A
CV042319	FLEKSIBLER, PSS 50/020-600/20, L 580 mm	196A	304A
CV042326	FLEKSIBLER, PSS 70/020-250/20, L 230 mm	230A	360A
CV042333	FLEKSIBLER, PSS 70/020-320/20, L 300 mm	230A	360A
CV042340	FLEKSIBLER, PSS 70/020-390/20, L 370 mm	230A	360A
CV042357	FLEKSIBLER, PSS 70/020-460/20, L 440 mm	230A	360A
CV042363	FLEKSIBLER, PSS 70/020-530/20, L 510 mm	230A	360A
CV042370	FLEKSIBLER, PSS 70/020-600/20, L 580 mm	230A	360A
CV042387	FLEKSIBLER, PSS 100/020-255/30, L 230 mm	306A	488A
CV042394	FLEKSIBLER, PSS 100/020-325/30, L 300 mm	306A	488A
CV042401	FLEKSIBLER, PSS 100/020-395/30, L 370 mm	306A	488A
CV042418	FLEKSIBLER, PSS 100/020-465/30, L 440 mm	306A	488A
CV042425	FLEKSIBLER, PSS 100/020-535/30, L 510 mm	306A	488A
CV042432	FLEKSIBLER, PSS 100/020-605/30, L 580 mm	306A	488A
CV042449	FLEKSIBLER, PSS 240/020-255/30, L 230 mm	518A	832A
CV042456	FLEKSIBLER, PSS 240/020-325/30, L 300 mm	518A	832A
CV042462	FLEKSIBLER, PSS 240/020-395/30, L 370 mm	518A	832A
CV042479	FLEKSIBLER, PSS 240/020-465/30, L 440 mm	518A	832A
CV042486	FLEKSIBLER, PSS 240/020-535/30, L 510 mm	518A	832A
CV042493	FLEKSIBLER, PSS 240/020-605/30, L 580 mm	518A	832A

FLEKSIBLER RSS

VARENUMMER	BESKRIVELSE	STRØMFØRINGSEVNE	
		65°C	105°C
CV042500	FLEKSIBLER, RSS 16/020-248/12 PE, L 230 mm	102A	160A
CV042510	FLEKSIBLER, RSS 16/020-318/12 PE, L 300 mm	102A	160A
CV042520	FLEKSIBLER, RSS 16/020-388/12 PE, L 370 mm	102A	160A
CV042530	FLEKSIBLER, RSS 16/020-458/12 PE, L 440 mm	102A	160A
CV042540	FLEKSIBLER, RSS 16/020-528/12 PE, L 510 mm	102A	160A
CV042550	FLEKSIBLER, RSS 16/020-598/12 PE, L 580 mm	102A	160A
CV042569	FLEKSIBLER, RSS 25/020-250/20 PE, L 230 mm	136A	216A
CV042579	FLEKSIBLER, RSS 25/020-320/20 PE, L 300 mm	136A	216A
CV042589	FLEKSIBLER, RSS 25/020-390/20 PE, L 370 mm	136A	216A
CV042599	FLEKSIBLER, RSS 25/020-460/20 PE, L 440 mm	136A	216A
CV042609	FLEKSIBLER, RSS 25/020-530/20 PE, L 510 mm	136A	216A
CV042619	FLEKSIBLER, RSS 25/020-600/20 PE, L 580 mm	136A	216A

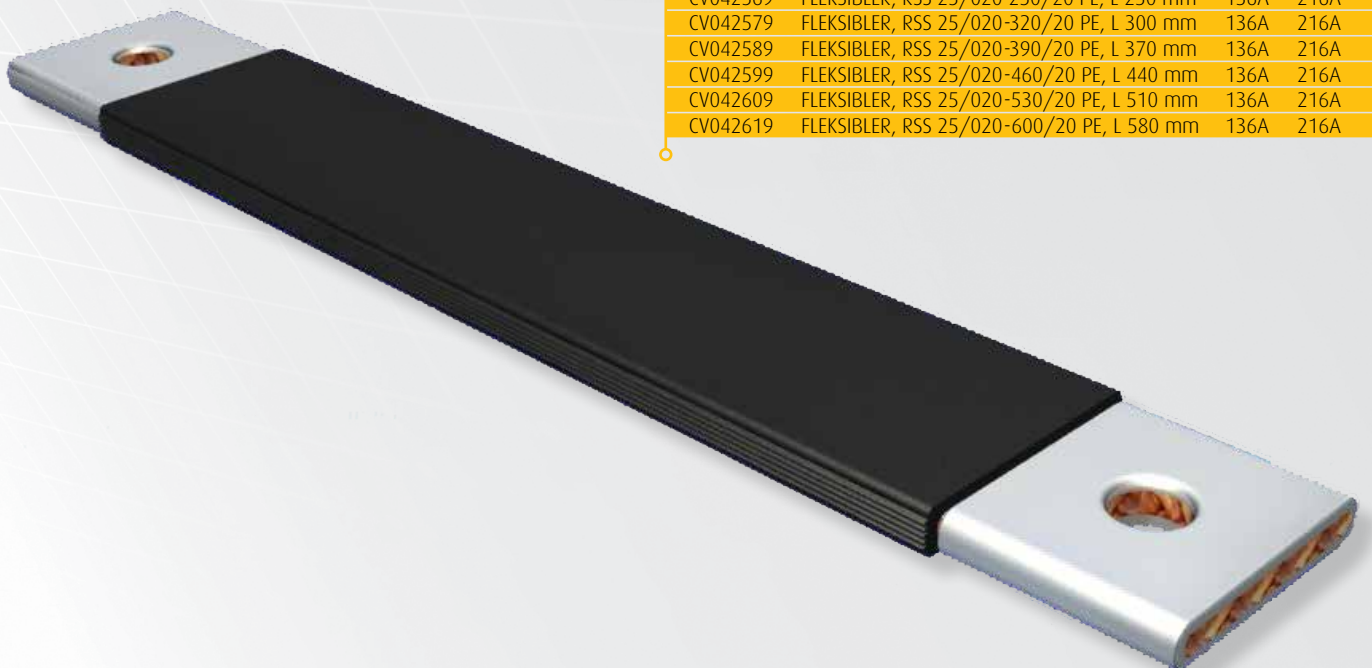

YKG

Cenika AS lagerfører et stort spekter av avgangsklemmer og tilbehør til skinnene for våre tavlesystem.

YKG serien er meget enkel i bruk, og krever ingen boring eller tilpassing av skinnene før montering.

Vi har både avgangsklemmer, skjøtestykker og distribusjonsklemmer i denne serien.

Ta kontakt med teknisk avdeling for ytterligere informasjon og veiledning.

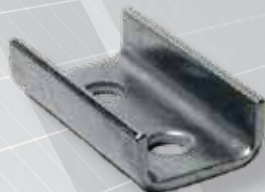
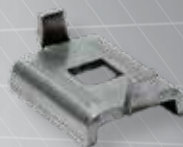
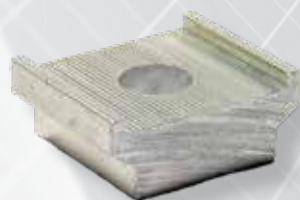
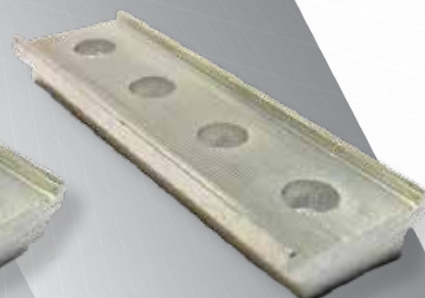
**KJ 20****KJ 18****YKG 15****YKG 26****YKG 27****YKG 45****YKG 48****YKM 14 M10****YKG 51/30****YKG 51/60Ti****YKM 51/100Ti****YKG 51/120Ti**

YKG KOBLINGSSETT

YKG

VARENUMMER BESKRIVELSE

CV037183	YKG 15
CV037122	YKG 22
CV037177	YKG 26
CV037160	YKG 27
CV037282	YKG 45
CV037139	YKG 48
CV030353	YKG 28.3 LÅSEBRIKKE M10
CV030346	YKG 51/30 TI AVSTANDBRIKKE
CV037190	YKG 51/60 TI AVSTANDBRIKKE
CV030360	YKG 51/100 TI AVSTANDBRIKKE
CV030339	YKG 51/120 TI AVSTANDBRIKKE
CV037108	YKM 14 M10
CV037115	YKM 12 M10
CV037146	KJ20
CV037153	KJ18

YKG KOBLINGSETT

VARENUMMER BESKRIVELSE

CV037221	YKG 6	KOBLINGSSETT
CV037276	YKG 7	KOBLINGSSETT
CV037252	YKG 17.1	KOBLINGSSETT
CV037238	YKG 18	KOBLINGSSETT
CV037269	YKG 25	KOBLINGSSETT
CV037245	YKG 52	KOBLINGSSETT

YKM 14 M10
YKM 12 M10
YKG 51/30Ti
YKG 28.3

KOBLINGSETT YKG 6
Varenr CV037221

YKM 14 M10 x 2kpl
YKG 15
YKG 51/60Ti
YKG 28.3 x 2kpl

KOBLINGSETT YKG 7
Varenr CV037276

YKM 14 M10
YKM 12 M10
YKG 22
YKG 28.3
KJ 20 x 4kpl

KOBLINGSETT YKG 18
Varenr CV037238

YKM 14 M10
YKM 12 M10
YKG 48
YKG 28.3
KJ 20 x 2kpl
KJ 18 x 3kpl

KOBLINGSETT YKG 52
Varenr CV037245

YKM 14 M10
YKM 12 M10
YKG 28.3
KJ 20 x 2kpl
KJ 18 x 2kpl

KOBLINGSETT YKG 17.1
Varenr CV037252

YKM 14 M10
YKG 27
YKG 26
YKG 28.3

KOBLINGSETT YKG 25
Varenr CV037269



PISK SETT SORT/GRÅ/BRUN
CV011280

CENIKA



PISK M/SPLITT BLÅ/GUL
CV013833

CENIKA



PISK GUL/GRØNN
CV014519

CENIKA



PISK BLÅ
CV013574

CENIKA

AL/CU OVERGANG

AL / CU OVERGANGER MED KABEL

Varenummer	El-nummer	Beskrivelse
CV011280	1210414	PISK SORT/GRÅ/BRUN 16/50mm ² 345mm
CV013833	1210411	PISK M/SPLITT BLÅ-GUL/GRØNN 16/50mm ² 345/800mm
CV013574	1210408	PISK BLÅ 16/50mm ² 345mm
CV014519	1210406	PISK GUL/GRØNN 16/50mm ² 345mm

AL / CU OVERGANG

Varenummer	El-nummer	Beskrivelse	Moment
CV005494	1615671	AL/CU KLEMME 16-50mm ²	7,5 NM

JORDSKINNER-/KLEMMER

JORDSKINNER

Varenummer	El-nummer	Beskrivelse
CV016513	1221601	JORDSKINNE 1 METER 150 HULLS
CV013499	1221602	JORDSKINNE KLB 24+1
CV028462		JORDSKINNE 24 JS 0520 261mm
CV028479		JORDSKINNE 39 JS 0520 409mm
CV028493		JORDSKINNE 69 JS 0520 709mm

JORDSKINNEKLEMMER

Varenummer	El-nummer	Beskrivelse
CV033810	1225303	JORDSKINNEKLEMME 5mm / 1,5-16mm ²
CV033766	1225304	JORDSKINNEKLEMME 5mm / 1,5-35mm ²
CV033735	1225305	JORDSKINNEKLEMME 5mm / 16-70mm ²
CV033827	1225300	JORDSKINNEKLEMME 10mm / 1,5-16mm ²
CV033773	1225301	JORDSKINNEKLEMME 10mm / 1,5-35mm ²
CV033780	1225302	JORDSKINNEKLEMME 10mm / 16-70mm ²

JORDKLEMMER

Varenummer	El-nummer	Beskrivelse
CV010115	1221621	JORDKLEMME GUL/GRØNN 12 PE
CV010122	1221622	JORDKLEMME GUL/GRØNN 15 PE
CV010139	1221623	N KLEMME N12 BLÅ
CK334120	1221642	JORDKLEMME AVK 2,5/4T
CK334140	1221643	JORDKLEMME AVK 6/10T
CK334200	1225319	JORDKLEMME AVK 16T RD

ENDEHYLSER

ISOLERTE ENKLE

Forpakning	Varenummer	El nummer	Beskrivelse
500	CK570010	1803900	ISOLERT ENDEHYLSE IKY 0,50/8 ORANGE
500	CK570020	1803901	ISOLERT ENDEHYLSE IKY 0,75/8 HVIT
500	CK570030	1803902	ISOLERT ENDEHYLSE IKY 1,0/8 GUL
500	CK570040	1803903	ISOLERT ENDEHYLSE IKY 1,5/8 RØD
250	CK570050	1803904	ISOLERT ENDEHYLSE IKY 2,5/8 BLÅ
250	CK570060	1803905	ISOLERT ENDEHYLSE IKY 4,0/9 GRÅ
100	CK570070	1803906	ISOLERT ENDEHYLSE IKY 6,0/12 SORT
100	CK570080	1803907	ISOLERT ENDEHYLSE IKY 10/12 ELFENBEN
50	CK570090	1803908	ISOLERT ENDEHYLSE IKY 16/12 GRØNN
20	CK570100	1803909	ISOLERT ENDEHYLSE IKY 25/16 BRUN
20	CK570110	1803910	ISOLERT ENDEHYLSE IKY 35/25 BEIGE
20	CK570120	1803911	ISOLERT ENDEHYLSE IKY 50/20 OLIVEN

ISOLERTE ENKLE LANG

Forpakning	Varenummer	El nummer	Beskrivelse
100	CV045667	2019418	ISOLERT LANG ENDEHYLSE IKY 10/18 ELFENBEN
100	CV052795	2019420	ISOLERT LANG ENDEHYLSE IKY 16/18 GRØNN

UISOLERTE ENKLE

Forpakning	Varenummer	El nummer	Beskrivelse
500	CK571010	1803912	UISOLERT ENDEHYLSE KY 0,50/10 ORANGE
500	CK571020	1803913	UISOLERT ENDEHYLSE KY 0,75/10 HVIT
500	CK571030	1803914	UISOLERT ENDEHYLSE KY 1,0/10 GUL
500	CK571040	1803915	UISOLERT ENDEHYLSE KY 1,5/10 RØD
250	CK571050	1803916	UISOLERT ENDEHYLSE KY 2,5/12 BLÅ
250	CK571060	1803917	UISOLERT ENDEHYLSE KY 4/12 GRÅ
100	CK571070	1803918	UISOLERT ENDEHYLSE KY 6/12 SORT
100	CK571080	1803919	UISOLERT ENDEHYLSE KY 10/12 ELFENBEN
50	CK571090	1803920	UISOLERT ENDEHYLSE KY 16/12 GRØNN

ISOLERTE DOBLE

Forpakning	Varenummer	El nummer	Beskrivelse
500	CK572010	1803921	ISOLERT DOBBEL ENDEHYLSE IKY 2x0,50/8 ORANGE
500	CK572020	1803922	ISOLERT DOBBEL ENDEHYLSE IKY 2x0,75/8 HVIT
500	CK572030	1803923	ISOLERT DOBBEL ENDEHYLSE IKY 2x1,0/8 GUL
250	CK572040	1803924	ISOLERT DOBBEL ENDEHYLSE IKY 2x1,5/8 RØD
200	CK572050	1803925	ISOLERT DOBBEL ENDEHYLSE IKY 2x2,5/10 BLÅ
100	CK572060	1803926	ISOLERT DOBBEL ENDEHYLSE IKY 2x4/12 GRÅ
75	CK572070	1803927	ISOLERT DOBBEL ENDEHYLSE IKY 2x6/14 SORT
50	CK572080	1803928	ISOLERT DOBBEL ENDEHYLSE IKY 2x10/14 ELFENBEN
20	CK572090	1803929	ISOLERT DOBBEL ENDEHYLSE IKY 2x16/14 GRØNN



KRAV OM KOMFYRVAKT

NEK 400-8-823:2010, avsnitt 823.421.01 krever et beskyttelsestiltak som kobler ut strømtilførselen til komfyr/platetopp ved fare for overoppheting.

Dette kravet skal forhindre branner som skyldes tørrkoking og svidd mat.

Det er ikke godt nok at komfyren har innebygget beskyttelse, det er krav til ekstern komfyrvakt.



VEGGMONTERT

CENIKA

KABLET VERSJON

CENIKA



BATTERIDREVT

CENIKA

SIKKER OG BRUKERVENNLIG

ANONYMT OG LEKKERT DESIGN

PRESISE MÅLINGER OPP TIL 600°C

MARKEDETS BESTE KOMFYRVAKT

BATTERI VER. HAR HØYOPPLØSLIG IR-SENSOR MED 32x32 "ØYNE"

LEVERES FOR VEGG, TAK ELLER OVERSKAP

DESIGNET, UTVIKLET OG PRODUSERT I NORGE

Centech komfyrvakt

er et sikkerhetsprodukt som overvåker platetoppen på komfyren. Komfyrvakta oppfyller kravene stilt i NEK400:2018 og NEK EN 50615:2015.

Alle versjoner av veggmontert, under overskap og takmontert kommuniserer trådløst, med radiosignal, eller kablet med en bryterdel som sitter i stikk.

Batteriversjonen er kun for batteridrift, og kommuniserer trådløst med bryterdel i stikk.



**FOR TAK
ELLER**

CENIKA

**UNDER
OVERSKAP**

CENIKA

**KABLET
VERSJON**

CENIKA

CENTECH KOMFYRVAKT**KOMFYRVAKT PAKKE 1 KABLET**

Varenummer	El-nummer	Beskrivelse
CV036811	1407805	KOMFYRVAKT VEGGMONTERT M/RADIO
CV036842	1407802	KOMFYRVAKT STIKK M/ RELE M/RADIO

KOMFYRVAKT PAKKE 2 TRÅDLØST

Varenummer	El-nummer	Beskrivelse
CV036811	1407805	KOMFYRVAKT VEGGMONTERT M/RADIO
CV036842	1407802	KOMFYRVAKT STIKK M/ RELE M/RADIO

KOMFYRVAKT PAKKE 3 KONTAKTOR

Varenummer	El-nummer	Beskrivelse
CV036811	1407805	KOMFYRVAKT VEGGMONTERT M/RADIO
CV046398	4100119	MODULÆRKONTAKTOR 63A 230V 1NO+1NC

KOMFYRVAKT PAKKE 4 TAKMONTASJE

Varenummer	El-nummer	Beskrivelse
CV036828	1407804	KOMFYRVAKT TAKMONTERT M/RADIO
CV036842	1407802	KOMFYRVAKT STIKK M/ RELE M/RADIO

KOMFYRVAKT PAKKE 5 UNDER OVERSKAP

Varenummer	El-nummer	Beskrivelse
CV046404	1407807	KOMFYRVAKT OVERSKAP M/RADIO
CV036842	1407802	KOMFYRVAKT STIKK M/ RELE M/RADIO

KOMFYRVAKT PAKKE 6 BATTERI

Varenummer	El-nummer	Beskrivelse
CV049085	1407808	KOMFYRVAKT BATTERI HVIT
CV049092	1407809	KOMFYRVAKT BATTERI SORT
CV049313	1407810	KOMFYRVAKT STIKK FOR BATTERI VAKT

KOMFYRVAKT INNSATS

Varenummer	El-nummer	Beskrivelse
CV036859	1407801	KOMFYRVAKT INNSATS FOR TRYKKNAPP M/RADIO/BATTERI

CENTECH

TERMOSTATER VARMEELEMENTER

TERMOSTATER

Varenummer El nummer Beskrivelse

CV027564	5406701	TERMOSTAT-10 TIL 50 GR NO THV DIN MONT FOR KJØLING I SKAP
CV027557	5406700	TERMOSTAT-10 TIL 50 GR NC THR DIN MONT FOR VARMEEL I SKAP
CV046220	5490095	TERMOSTAT ETN4-1991.9 M/ROMFØLER
CV046213	5490094	TERMOSTAT ETN4-1991 M/GULVFØLER
CV036040		TERMOSTAT DIGITAL FOR DIN MONTERING 2 KANAL 10A AC1
CV036033		TERMOSTAT DIGITAL FOR DIN MONTERING 1KANAL 8A AC1
CV031063		TERMOSTAT 5 TIL 30 GRADER FOR ROM M/FØLER
CV031049		TERMOSTAT -30 TIL 30 GRADER 16A FOR GULVFØLER
CV031056		TERMOSTAT -20 TIL 40 GRADER 16A FOR GULVFØLER

TEMPERATURSENSOR

Varenummer El nummer Beskrivelse

CV031070		TEMPERATURSENSOR -30 TIL 100 GRADER IP68 1,5M for CV031049
CV031087		TEMPERATURSENSOR -30 TIL 100 GRADER IP68 4,0M for CV031049

VARMEELEMENT KOMPAKT VIFTE

Varenummer El nummer Beskrivelse

CV054911		VARMEELEMENT KOMPACT VIFTE 250W
CV054928		VARMEELEMENT KOMPACT VIFTE 400W

VARMEELEMENT INTEGRERT TERMOSTAT

Varenummer El nummer Beskrivelse

CV054867		VARMEELEMENT 25W MED INTEGRERT TERMOSTAT
CV054874		VARMEELEMENT 50W MED INTEGRERT TERMOSTAT
CV054881		VARMEELEMENT 75W MED INTEGRERT TERMOSTAT
CV054898		VARMEELEMENT 100W MED INTEGRERT TERMOSTAT
CV054904		VARMEELEMENT 150W MED INTEGRERT TERMOSTAT

VARMEELEMENT KLEMMETILKOBLING

Varenummer El nummer Beskrivelse

CV027717	5406707	VARMEELEMENT 25W KLEMMETILKOBLING
CV032841	5406710	VARMEELEMENT 75W KLEMMETILKOBLING
CV027595	5406704	VARMEELEMENT 100W KLEMMETILKOBLING
CV027700	5406708	VARMEELEMENT 150W KLEMMETILKOBLING

VARMEELEMENT MED VIFTE

Varenummer El nummer Beskrivelse

CV027601	5406705	VARMEELEMENT 250W MED VIFTE
----------	---------	-----------------------------

VARMEELEMENT MED KABEL

Varenummer El nummer Beskrivelse

CV027571	5406702	VARMEELEMENT 25W M/40CM KABEL
CV027588	5406703	VARMEELEMENT 50W M/40CM KABEL

VARMELEMENT MED
INTEGRERT TERMOSTAT

CENIKA



VARMEELEMENT KOMPACT VIFTE

CENIKA



VARMEELEMENT

CENIKA



TERMOSTAT

CENIKA

VÅRE MÅLERE BLIR PRODUSERT I NEDERLAND ETTER EUROPEISKE STANDARDER. DE ER KEMA OG MID SERTIFISERTE. MÅLERNE ER TILGJENGELIG SOM SINGEL OG TREFASE KWH. DE LEVERES I STØRRELSEN 1 ELLER 4 MODULER. ALLE MÅLERNE HAR SO UTGANG, OG KAN LEVERES SOM M-BUS ELLER MODBUS. 5 ÅRS GARANTI



MÅLER FLEXMATE
CV050906



MÅLER PRO1 SERIE
CV044394



MÅLER PRO380 SERIE
CV044417

PRODUKTENE I "ENTES POWER QUALITY OG ENERGY" GRUPPEN ER UTVIKLET FOR Å MÅLE ULIKE ELEKTRISKE PARAMETERE. MED SINE KOMMUNIKASJONSFUNKSJONER KAN ALLE MÅLINGER SPORES FRA EN ENKELT VAKTSENTRAL.

ENERGI KVALITET OG EFFEKTIVITES ANALYSE KAN UTFØRES MED NETTVERKSANALYSATORER I ELEKTRISKE DISTRIBUTJON / TRANSMISJONSSYSTEMER, I FOR EKSEMPEL INDUSTRIANLEGG OG BYGNINGER.



MÅLERE

■ MID Godkjente

■ TILKOBLINGSMOMENT 2,5 NM

1 - FASE MÅLERE

Varenummer	El nummer	Beskrivelse	Mod
CV044394	8200800	MÅLER PRO1 1-FASE MID 45 A	1
CV050906		MÅLER EN FASE MED PLUGG OG SKJØT FLEXMATE 16A ELEKTRONISK	

3 + N - FASE MÅLERE IT / TT / TN

Varenummer	El nummer	Beskrivelse	Mod
CV044417	8200123	MÅLER PRO 380-S 3P/3+N IT/TT/TN DIREKTE 100A	4
CV044424	8200118	MÅLER PRO 380-S M-BUS 3P/3+N IT/TT/TN DIREKTE MID 100A	4
CV044431	8200121	MÅLER PRO 380-S MODBUS 3P/3+N IT/TT/TN DIREKTE MID 100A	4

TRAFOMÅLING IT / TT / TN

Varenummer	El nummer	Beskrivelse	Mod
CV044448	8200124	MÅLER PRO 380-S-CT 3P/3+N IT/TT/TN TRAFOMÅLING	4
CV044455	8200119	MÅLER PRO 380-S-CT M-BUS 3P/3+N IT/TT/TN TRAFOMÅ. MID	4
CV044462	8200122	MÅLER PRO 380-S-CT MODBUS 3P/3+N IT/TT/TN TRAFOMÅ. MID	4

MÅLERTRANSFORMATOR

MÅLERTRANSFORMATOR

Varenummer	El nummer	Beskrivelse
CV046770		MÅLERTRANSFORMATOR 125/5 Kabelåpning 31*18mm
CV046817		MÅLERTRANSFORMATOR 1250/5 Kabelåpning 61*62mm
CV046879		MÅLERTRANSFORMATOR 1600/15 Kabelåpning 75*62mm
CV046787		MÅLERTRANSFORMATOR 250/5 Kabelåpning 31*18mm
CV046824		MÅLERTRANSFORMATOR 2500/5 Kabelåpning 101*93,5mm
CV046831		MÅLERTRANSFORMATOR 3200/5 Kabelåpning 101*93,5mm
CV046756		MÅLERTRANSFORMATOR 40/5 Kabelåpning 31*18mm
CV046794		MÅLERTRANSFORMATOR 400/5 Kabelåpning 41*22mm
CV046763		MÅLERTRANSFORMATOR 75/5 Kabelåpning 31*18mm
CV046800		MÅLERTRANSFORMATOR 800/5 Kabelåpning 61*62mm

NETTANALYSATOR

NETTANALYSATOR

Varenummer	El nummer	Beskrivelse
CV046855		NETTANALYSATOR MPR-34S 68*68mm
CV046848		NETTANALYSATOR MPR-45 92*92mm
CV046862		NETTANALYSATOR MPR-47S 92*92mm



Centech elbillader fra Cenika er designet for effektiv og trygg lading av elbiler.

Skapene er produsert i sjøvannsbestandig aluminium med slitesterk og miljøvennlig pulverlakk, noe som gir en høy finish og god holdbarhet.

Frontplaten har en frostet glassplate for å indikere ladeprosessen (**Rød**, **grønn** og **blå**)

Produktet er IP54.

Skapene kommer med PG-32 nippel for utgående kabel og M32 nippel for inngående kabel.

Skapene leveres med Jordfeilbryter Type B.



CENTECH ELBILLADER

ELBILLADER TYPE 2 MED LADEKABEL

VARENUMMER	EL NUMMER	BESKRIVELSE
CV052566	1500851	ELBILLADER 1-FAS 10-32A 230/400V + TYPE2 5M KABEL
CV052580	1500852	ELBILLADER 3-FAS 10-32A 400V + TYPE2 5M KABEL

ELBILLADER TYPE 1 MED LADEKABEL

VARENUMMER	EL NUMMER	BESKRIVELSE
CV052573	1500903	ELBILLADER 1-FAS 10-32A 230/400V + TYPE1 5M KABEL

VEGGHOLDER

VARENUMMER	EL NUMMER	BESKRIVELSE
CV049580	1500855	ELBIL VEGGHOLDER FOR TYPE 1 PLUGG
CV049597	1500856	ELBIL VEGGHOLDER FOR TYPE 2 PLUGG

LADESTOLPE

VARENUMMER	EL NUMMER	BESKRIVELSE
CV055161		ELBIL LADESTOLPE FOR 1 LADESTASJONER H1200mm
CV054515		ELBIL LADESTOLPE FOR 2 LADESTASJONER H1200mm

ELBILLADEST. LÅS

VARENUMMER	EL NUMMER	BESKRIVELSE
CV050388		ELBIL LADEST. LÅS

ELBILLADER MED UTTAK ECOLITE

VARENUMMER	EL NUMMER	BESKRIVELSE
CV052931	1500904	ELBIL LADESTASJON ECOLITE 1/3+N 6-32A TYPE 2 UTTAK

TILBEHØR FOR ECOLITE

VARENUMMER	EL NUMMER	BESKRIVELSE
CV052948		ELBIL MOTSTAND BEGRENSER TIL 10A
CV050678		ELBIL MOTSTAND BEGRENSER TIL 16A
CV053044		ELBIL MOTSTAND BEGRENSER TIL 20A
CV053051		ELBIL MOTSTAND BEGRENSER TIL 25A
CV054058		ELBIL NØKKEL TIL ECOLITE LADESTASJON

ELBILKABLER

VARENUMMER	EL NUMMER	BESKRIVELSE
CV053617		ELBILKABEL TYPE 2 TIL TYPE 1 16A 5M
CV053624	1500853	ELBILKABEL TYPE 2 TIL TYPE 1 32A 5M
CV053631		ELBILKABEL TYPE 2 TIL TYPE 2 3FAS+N 16A 5M
CV053648	1500854	ELBILKABEL TYPE 2 TIL TYPE 2 3FAS+N 32A 5M

ELBIL LADESTASJONSTESTER

VARENUMMER	EL NUMMER	BESKRIVELSE
CV054256	8000058	ELBIL LADESTASJONSTESTER ELIT TYPE2 NEK6+7
CV054744	1500857	ELBIL ADAPTER FOR TEST AV TYPE 1 TIL CV054256

TEKNISK SPESIFIKASJON

CENTECH LADER : B225-H300-D100

ECOLITE LADER : B225-H310-D95

CENTECH STOLPE : B235-H1200-D192

ECOLITE ELBIL LADER

CENTECH ELBIL LADER

Cenika lanserer ny elbillader for Type 2 uttak.

LED-ring lyser opp og indikerer ladestatus rundt uttaket. En modell løser alle applikasjoner. (Denne kan kobles som 1P+N, 3P og 3P+N).

Ladestrømmen kan begrenses fra 32A (standard) og ned til 5A.

Laderen leveres selvfølgelig med integrert Type B jordfeilvern.

Best.nr CV052931

TESTADAPTER FOR ELBIL LADESTASJONER TYPE2 NEK6+7

Ett meget kompakt og brukervennlig testadapter for alle som monterer elbil ladestasjoner.

- Et verktøy for deg som monterer ladestasjoner
- Funksjonstest ladestasjonen etter montering og ved krav om årlig kontroll, NEK 400 del 7
- Verifiser maksimal tilgjengelig strøm som signaliseres fra ladestasjonen
- Kompatibel med alle installasjonstestere for test iht. NEK 400 del 6
- Perfekt for årlig verifikasjon av ladepunkt.



NYHET

OVERVÅKING AV TAVLER CENTECH PANELGUARD

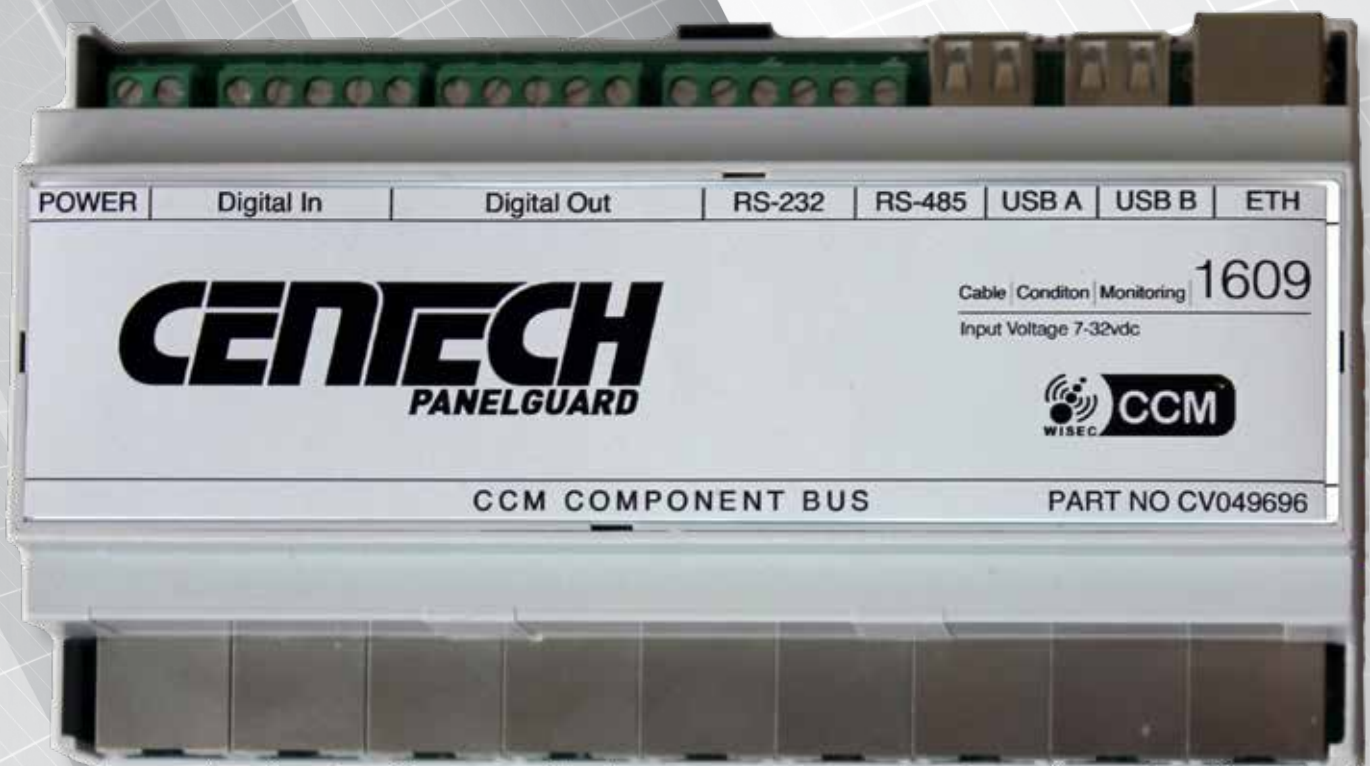

- PanelGuard overvåker viktige og kritiske punkter i anlegg 24/7-365, slik at driftssikkerhet og leveringsdyktighet optimaliseres. Driftsoperatør kan tidlig avdekke varmegang eller unormale endringer. PanelGuard samler inn data, som temperatur, fuktighet, strøm og spenning.
- Behovet for overvåkning og alarmering av utstyr og komponenter er stadig økende, og det er viktigere enn noen gang for å sikre drift og oppetid. IO Guard er et produkt som gjør dette mulig, utstyret har fleksible I/O, noe som betyr at alt utstyr med digitale utganger kan bli overvåket og alarmert til en sentral server. Her vil historikken bli lagret og dette gir en unik mulighet for feilsøking og diagnose.

PANELGUARD

CENTECH PANELGUARD

Varenummer	El-nummer	Beskrivelse
CV049696	4507300	CENTECH PANELGUARD
CV050302	4507301	CENTECH I/O GUARD

SENSOR

Varenummer	El-nummer	Beskrivelse
CV049764		CENTECH PANELGUARD – SENSOR KOMBI TEMP/FUKT 3M
CV049726		CENTECH PANELGUARD – SENSOR KRYMPMONTASJE 16M
CV049702		CENTECH PANELGUARD – SENSOR KRYMPMONTASJE 2M
CV049719		CENTECH PANELGUARD – SENSOR KRYMPMONTASJE 8M
CV049757		CENTECH PANELGUARD – SENSOR SKINNEKONTASJE 16M
CV049733		CENTECH PANELGUARD – SENSOR SKINNEMONTASJE 2M
CV049740		CENTECH PANELGUARD – SENSOR SKINNEMONTASJE 8M

POWERSUPPLY

Varenummer	El-nummer	Beskrivelse
CV049979		CENTECH PANELGUARD POWERSUPPLY
CV049986		CENTECH PANELGUARD POWERSUPPLY M/UPS

MODEM

Varenummer	El-nummer	Beskrivelse
CV049993		CENTECH PANELGUARD MODEM(Simkort)

BUSEXTENDER

Varenummer	El-nummer	Beskrivelse
CV049955		CENTECH PANELGUARD BUSEXTENDER

THERMOKAMERA

Varenummer	El-nummer	Beskrivelse
CV049962		CENTECH PANELGUARD THERMOKAMERA

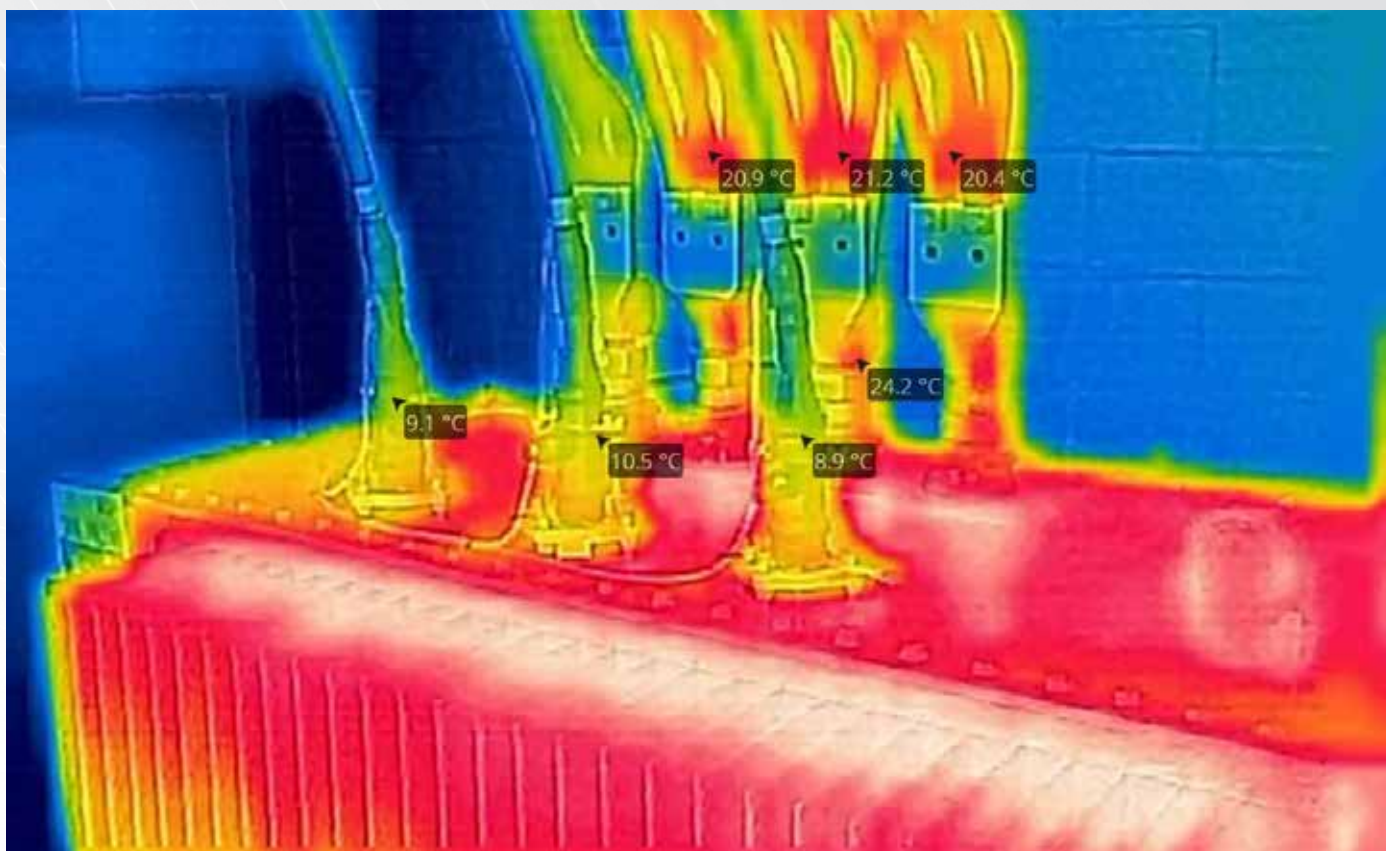

TRANSFORMATORER

Meth S.A.S ble startet opp i 1980 i nærheten av Verona i Italia.

Meth er en produsent av industrielle kontrollsystemer og elektriske transformatorer. De har vekt på kvalitet og maks ytelse av produkter ervervet gjennom 25 års erfaring i bransjen, siden 1995 internasjonalt.

Meth sine nasjonale og internasjonale sertifiseringer er et resultat av en kontinuerlig innsats i å oppdatere sine produkter for å møte internasjonale standarder og krav.

Meth er spesialister på produksjon av enkelt fase transformatorer fra 1VA til 15kVA, og 3 fase transformatorer fra 20VA til 315kVA, i flere forskjellige konfigurasjoner.

Alle produktene innehar europeiske eller nordamerikanske godkjenninger som UL, CSA, KEMA og ENEC.

Meths lange erfaring og topp teknologi tillater de i å utvikle nye produkter for å møte dagens konstant skiftende etterspørsel og krav.

Sertifisert for ISO 9001:2000

*Enfase isolasjon og sikkerhetstransformatorer
30VA til 10000VA*

Cenika kan tilby følgende:

*Enfase transformatorer for medisinsk bruk
1000VA til 7500VA*



*Kontrolltransformatorer
Klasse F. 40VA til 1000VA*



Diverse singelfase sikkerhetstransformator



ELECTRIC TRANSFORMERS
POWER FOR YOUR SYSTEM



Centech Transformatorer.

Tørrisolerte transformatorer komplett med kapsling for montasje i tørre rom.

Kan brukes som 230/400V og 400/230V.

Pris på større transformatorer og andre spenningsforhold - på forespørsel.

Eksempel på kapsling IP23



Trefase isolasjon og sikkerhetstransformator
100VA til 30000VA



TRANSFORMATORER

VARENUMMER BESKRIVELSE

CV020558	Trafo 6kVA Pri:230V Sek:400V YNd11 IP23
CV021830	Trafo 6kVA Pri:400V Sek:230V YNd11 IP23
CV022002	Trafo 6kVA Pri:400V Sek:400V DYN11 IP23
CV020565	Trafo 10kVA Pri:230V Sek:400V YNd11 IP23
CV021845	Trafo 10kVA Pri:400V Sek:230V YNd11 IP23
CV022019	Trafo 10kVA Pri:400V Sek:400V DYN11 IP23
CV020572	Trafo 15kVA Pri:230V Sek:400V YNd11 IP23
CV021852	Trafo 15kVA Pri:400V Sek:230V YNd11 IP23
CV022026	Trafo 15kVA Pri:400V Sek:400V DYN11 IP23
CV040117	Trafo 16kVA Pri:230V Sek:400V YNd11 IP23
CV040100	Trafo 16kVA Pri:400V Sek:230V YNd11 IP23
CV020589	Trafo 20kVA Pri:230V Sek:400 YNd11 IP23
CV021869	Trafo 20kVA Pri:400V Sek:230V YNd11 IP23
CV022033	Trafo 20kVA Pri:400V Sek:400V DYN11 P23
CV021996	Trafo 25kVA Pri:230V Sek:400V YNd11 IP23
CV021876	Trafo 25kVA Pri:400V Sek:230V YNd11 IP23
CV019859	Trafo 25kVA Pri:400V Sek:400V DYN11 IP23
CV020595	Trafo 30kVA Pri:230V Sek:400V YNd11 IP23
CV021882	Trafo 30kVA Pri:400V Sek:230V YNd11 IP23
CV019866	Trafo 30kVA Pri:400V Sek:400V DYN11 IP23
CV020602	Trafo 40kVA Pri:230V Sek:400V YNd11 IP23
CV021899	Trafo 40kVA Pri:400V Sek:230V YNd11 IP23
CV019750	Trafo 40kVA Pri:400V Sek:400V DYN11 IP23 Pir: Delta Sec: YN
CV020619	Trafo 50kVA Pri:230V Sek:400V YNd11 IP23
CV021906	Trafo 50kVA Pri:400V Sek:230V YNd11 IP23
CV019767	Trafo 50kVA Pri:400V Sek:400V DYN11 IP23
CV020626	Trafo 60kVA Pri:230V Sek:400V YNd11 IP23
CV021913	Trafo 60kVA Pri:400V Sek:230V YNd11 IP23
CV019774	Trafo 60kVA Pri:400V Sek:400V DYN11 IP23
CV020633	Trafo 80kVA Pri:230V Sek:400V YNd11 IP23
CV021920	Trafo 80kVA Pri:400V Sek:230V YNd11 IP23
CV019780	Trafo 80kVA Pri:400V Sek:400V DYN11 IP23
CV020640	Trafo 100kVA Pri:230V Sek:400V YNd11 IP23
CV021937	Trafo 100kVA Pri:400V Sek:230V YNd11 IP23
CV019797	Trafo 100kVA Pri:400V Sek:400V YNd11 IP23
CV021562	Trafo 125kVA Pri:230V Sek:400V YNd11 IP23
CV021944	Trafo 125kVA Pri:400V Sek:230V YNd11 IP23
CV019804	Trafo 125kVA Pri:400V Sek:400V DYN11 IP23
CV021579	Trafo 160kVA Pri:230V Sek:400V YNd11 IP23
CV021951	Trafo 160kVA Pri:400V Sek:230V YNd11 IP23
CV019811	Trafo 160kVA Pri:400V Sek:400V DYN11 IP23
CV021585	Trafo 200kVA Pri:230V Sek:400V YNd11 IP23
CV021968	Trafo 200kVA Pri:400V Sek:230V YNd11 IP23
CV019828	Trafo 200kVA Pri:400V Sek:400V DYN11 IP23
CV046312	Trafo 250kVA Pri:230V Sek:400V YNd11 IP55
CV021975	Trafo 250kVA Pri:400V Sek:230V YNd11 IP23
CV019835	Trafo 250kVA Pri:400V Sek:400V DYN11 IP23
CV021609	Trafo 315kVA Pri:230V Sek:400V YNd11 IP23
CV021982	Trafo 315kVA Pri:400V Sek:230V YNd11 IP23
CV019842	Trafo 315kVA Pri:400V Sek:400V DYN11 IP23

3-FASE TRANSFORMATORER IP23 230/400 YNd11

YTELSE	TOMGANGS TAP	DRIFTSTAP	EFFEKTIVITET	KORTSLUTNING SPENNING	Ie (X)	DIMENSJON (LxBxH)	VEKT EKSL. KAPSLING	KAPSLING TYPE
20	kVA	145	520	96,8	2,9	420X240X385	120	2
25	kVA	155	755	96,5	3,9	480X250X440	140	3
30	kVA	190	750	96,9	3,2	480X270X440	160	3
40	kVA	235	950	97,1	2,95	480X300X440	190	3
50	kVA	245	1265	97,1	4,75	600X330X550	220	4
60	kVA	270	1565	97	4,85	600X340X550	230	4
80	kVA	360	1760	97,4	4,1	600X360X550	280	4
100	kVA	440	2310	97,3	3,9	600X420X550	330	4
125	kVA	390	2600	97,6	4,55	720X410X720	390	5
160	kVA	505	2560	98,1	3,4	720X450X720	510	5
200	kVA	595	2970	98,2	3,4	720X470X720	565	5
250	kVA	660	3615	98,3	3,7	720X510X720	640	5
315	kVA	810	3985	98,5	3,4	720X550X720	775	5



KAPSLING	DIMENSJON (LxBxH)	VEKT
2	640X550X560	41 KG
3	740X650X650	50 KG
4	860X750X820	60 KG
5	1100X850X1040	90 KG



STYRESTRØMSTRAFO

Bruksområde

Transformator med sekundærspenning → 50 V
Sikkerhetstransformator med sekundærspenning \leq 50 V

Disse er egnet for en hvilken som helst industri / sivil anvendelse for elektrisk isolering av inngangs og utgangs sider.
Produsert i henhold til de nedenfor standarder.

Standarder

CEI-EN 61558,2-4 - TRANSFORMATOR
IEC 61558,2-4 - TRANSFORMATOR
UL 5085 1-2 - LAVSPENT TRANSFORMATORER
CEI-EN 61558,2-6 - SIKKERHETSTRANSFORMATORER
IEC 61558,2-6 - SIKKERHETSTRANSFORMATORER

Sertifiseringer

KEMA FILE 3502609.01-02-03-04-05
FILE E169331-VOL. 2-SEC. 1-2
FILE E169331-VOL. 1-SEC. 1-2
FILE E215141-VOL. 1-SEC. 1

STYRESTRØMTRAFO

Varenummer	El-nummer	Beskrivelse
CV036292	6601220	STYRESTRØMTRAFO 230-400/24V 50 VA 1 FAS
CV036309	6601224	STYRESTRØMTRAFO 230-400/24V 75 VA 1 FAS
CV036316	6601210	STYRESTRØMTRAFO 230-400/24V 100 VA 1 FAS
CV036323	6601212	STYRESTRØMTRAFO 230-400/24V 150 VA 1 FAS
CV036330	6601213	STYRESTRØMTRAFO 230-400/24V 200 VA 1 FAS
CV036347	6601215	STYRESTRØMTRAFO 230-400/24V 250 VA 1 FAS
CV036354	6601217	STYRESTRØMTRAFO 230-400/24V 300 VA 1 FAS
CV036361	6601219	STYRESTRØMTRAFO 230-400/24V 400 VA 1 FAS
CV036378	6601222	STYRESTRØMTRAFO 230-400/24V 500 VA 1 FAS
CV036385	6601223	STYRESTRØMTRAFO 230-400/24V 600 VA 1 FAS

STYRESTRØMTRAFO DOBBELTISOLERT

Varenummer	El-nummer	Beskrivelse
CV036391	6601221	STYRESTRØMTRAFO 230-400/24V 50 VA 1 FAS DOBBELTISOLERT
CV036408	6601225	STYRESTRØMTRAFO 230-400/24V 75 VA 1 FAS DOBBELTISOLERT
CV036415	6601211	STYRESTRØMTRAFO 230-400/24V 100 VA 1 FAS DOBBELTISOLERT
CV036422	6601214	STYRESTRØMTRAFO 230-400/24V 200 VA 1 FAS DOBBELTISOLERT
CV036439	6601216	STYRESTRØMTRAFO 230-400/24V 250 VA 1 FAS DOBBELTISOLERT
CV036446	6601218	STYRESTRØMTRAFO 230-400/24V 300 VA 1 FAS DOBBELTISOLERT



KONTAKTORER NC8

(115-630A)

- OPPTIL 1000V
- EN 60947
- LEVERES OGSÅ FERDIG FORRIGLET



24V AC KONTAKTORER NC8 3 POL

Merkestrøm Varenummer Beskrivelse

12A	CV039546	NC8 KONTAKTOR AC 24V 3P, NC8-1222 AC 24V 50/60Hz
18A	CV039553	NC8 KONTAKTOR AC 24V 3P, NC8-1822 AC 24V 50/60Hz
25A	CV039560	NC8 KONTAKTOR AC 24V 3P, NC8-2522 AC 24V 50/60Hz
32A	CV039577	NC8 KONTAKTOR AC 24V 3P, NC8-3222 AC 24V 50/60Hz
40A	CV039591	NC8 KONTAKTOR AC 24V 3P, NC8-4011 AC 24V 50/60Hz
50A	CV039607	NC8 KONTAKTOR AC 24V 3P, NC8-5011 AC 24V 50/60Hz
65A	CV039614	NC8 KONTAKTOR AC 24V 3P, NC8-6511 AC 24V 50/60Hz
80A	CV039621	NC8 KONTAKTOR AC 24V 3P, NC8-8011 AC 24V 50/60Hz
100A	CV039638	NC8 KONTAKTOR AC 24V 3P, NC8-10011 AC 24V 50/60Hz

24V AC KONTAKTORER NC8 4 POL

Merkestrøm Varenummer Beskrivelse

12A	CV039768	NC8 KONTAKTOR AC 24V 4P, NC8-12/4 AC 24V 50/60Hz
18A	CV039775	NC8 KONTAKTOR AC 24V 4P, NC8-18/4 AC 24V 50/60Hz
25A	CV039782	NC8 KONTAKTOR AC 24V 4P, NC8-25/4 AC 24V 50/60Hz
32A	CV039799	NC8 KONTAKTOR AC 24V 4P, NC8-32/4 AC 24V 50/60Hz
40A	CV039812	NC8 KONTAKTOR AC 24V 4P, NC8-40/4 AC 24V 50/60Hz
50A	CV039829	NC8 KONTAKTOR AC 24V 4P, NC8-50/4 AC 24V 50/60Hz
65A	CV039836	NC8 KONTAKTOR AC 24V 4P, NC8-65/4 AC 24V 50/60Hz
80A	CV039843	NC8 KONTAKTOR AC 24V 4P, NC8-80/4 AC 24V 50/60Hz
100A	CV039850	NC8 KONTAKTOR AC 24V 4P, NC8-100/4 AC 24V 50/60Hz

240V AC KONTAKTORER NC8 3 POL

Merkestrøm Varenummer Beskrivelse

12A	CV039652	NC8 KONTAKTOR, AC 240V 3P, NC8-1222 AC 230V 50/60Hz
18A	CV039669	NC8 KONTAKTOR, AC 240V 3P, NC8-1822 AC 230V 50/60Hz
25A	CV039676	NC8 KONTAKTOR, AC 240V 3P, NC8-2522 AC 230V 50/60Hz
32A	CV039683	NC8 KONTAKTOR, AC 240V 3P, NC8-3222 AC 230V 50/60Hz
40A	CV039706	NC8 KONTAKTOR, AC 240V 3P, NC8-4011 AC 230V 50/60Hz
50A	CV039713	NC8 KONTAKTOR, AC 240V 3P, NC8-5011 AC 230V 50/60Hz
65A	CV039720	NC8 KONTAKTOR, AC 240V 3P, NC8-6511 AC 230V 50/60Hz
80A	CV039737	NC8 KONTAKTOR, AC 240V 3P, NC8-8011 AC 230V 50/60Hz
100A	CV039744	NC8 KONTAKTOR, AC 240V 3P, NC8-10011 AC 230V 50/60Hz

240V AC KONTAKTORER NC8 4 POL

Merkestrøm Varenummer Beskrivelse

12A	CV039874	NC8 KONTAKTOR, AC 240V 4P, NC8-12/4 AC 230V 50/60Hz
18A	CV039881	NC8 KONTAKTOR, AC 240V 4P, NC8-18/4 AC 230V 50/60Hz
25A	CV039898	NC8 KONTAKTOR, AC 240V 4P, NC8-25/4 AC 230V 50/60Hz
32A	CV039900	NC8 KONTAKTOR, AC 240V 4P, NC8-32/4 AC 230V 50/60Hz
40A	CV039928	NC8 KONTAKTOR, AC 240V 4P, NC8-40/4 AC 230V 50/60Hz
50A	CV039935	NC8 KONTAKTOR, AC 240V 4P, NC8-50/4 AC 230V 50/60Hz
65A	CV039942	NC8 KONTAKTOR, AC 240V 4P, NC8-65/4 AC 230V 50/60Hz
80A	CV039959	NC8 KONTAKTOR, AC 240V 4P, NC8-80/4 AC 230V 50/60Hz
100A	CV039966	NC8 KONTAKTOR, AC 240V 4P, NC8-100/4 AC 230V 50/60Hz

HJELPEKONTAKTER NC8

Varenummer Beskrivelse

CV046176	NC8 HJELPEKONTAKT F8-11
CV046183	NC8 HJELPEKONTAKT F8-20
CV046190	NC8 HJELPEKONTAKT F8-22



OVERSIKT KONTAKTOR MED TILBEHØR

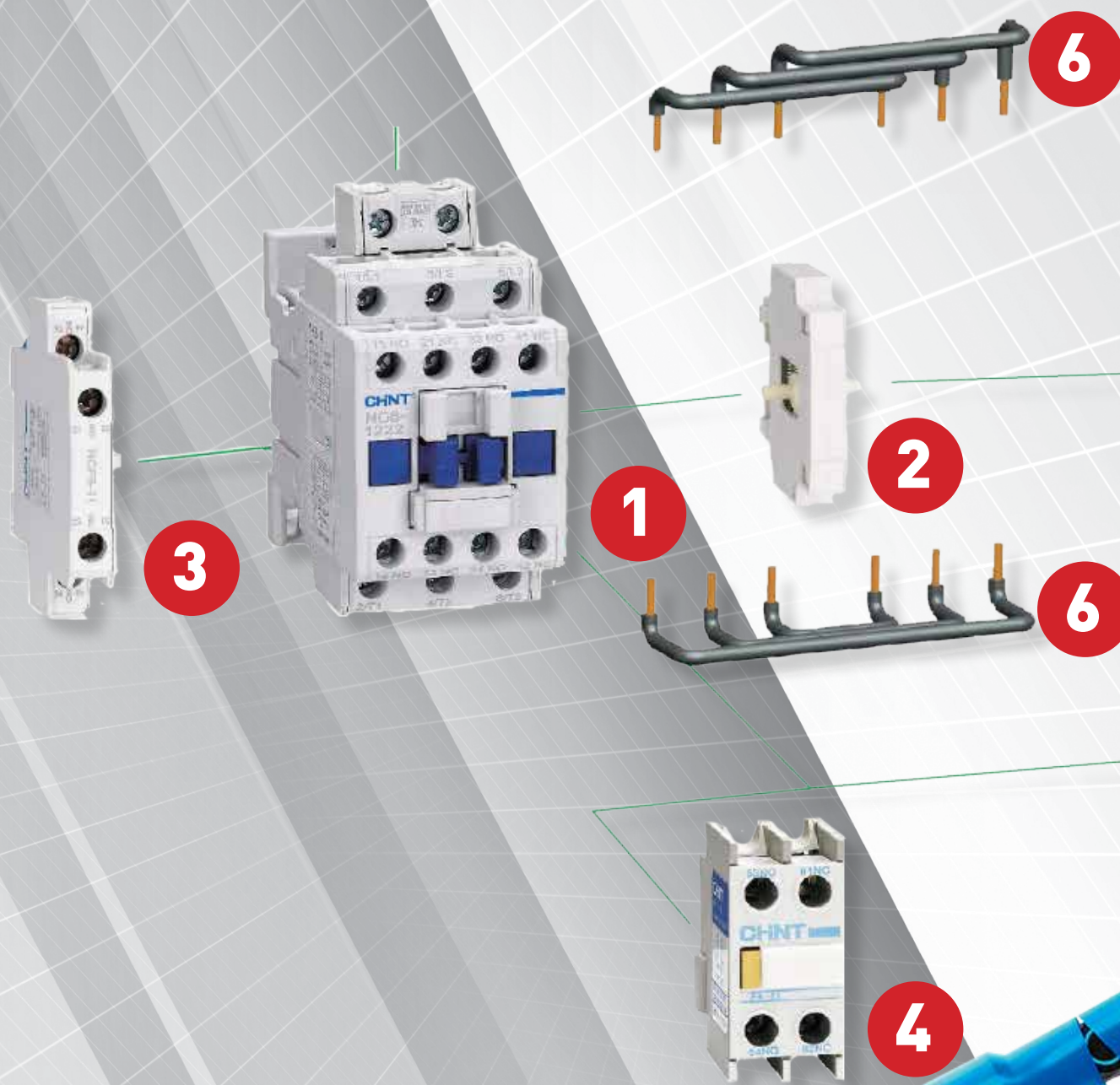



1



3

1 KONTAKTOR

2 MEKANISK MELLOM

3 SIDEMONTERT AUX

4 FRONTMONTERT AUX

5 TISDRELÈ

6 FORRIGLING



4



5

CHiNT

KONTAKTORER

9-95A

- EN 60947
- OPPTIL 1000V
- 3 POL MED MELDEKONTAKT
- MERKESTRØM I AC3 400V



3-POL KONTAKTORER

Merkestrøm	Varenummer	El nummer	Beskrivelse
12 A	CV003315	4101300	KONTAKTOR NC1-1210-3POL+MELDEKONTAKT 230V AC
18 A	CV003322	4101301	KONTAKTOR NC1-1810-3POL+MELDEKONTAKT 230V AC
25 A	CV003339	4101302	KONTAKTOR NC1-2510-3POL+MELDEKONTAKT 230V AC
32 A	CV003346	4101303	KONTAKTOR NC1-3210-3POL+MELDEKONTAKT 230V AC
40 A	CV003353	4101304	KONTAKTOR NC1-4011-3POL+MELDEKONT-NC/NO 230V AC
50 A	CV003360	4101305	KONTAKTOR NC1-5011-3POL+MELDEKONT-NC/NO 230V AC
65 A	CV003377	4101306	KONTAKTOR NC1-6511-3POL+MELDEKONT-NC/NO 230V AC
80 A	CV003384	4101307	KONTAKTOR NC1-8011-3POL+MELDEKONT-NC/NO 230V AC
95 A	CV003391	4101308	KONTAKTOR NC1-9511-3POL+MELDEKONT-NC/NO 230V AC

4-POL KONTAKTORER

Merkestrøm	Varenummer	El nummer	Beskrivelse
12 A	CV003414	4101309	KONTAKTOR NC1-1204-4POL 230V AC
25 A	CV003421	4101310	KONTAKTOR NC1-2504-4POL 230V AC
40 A	CV003438	4101311	KONTAKTOR NC1-4004-4POL 230V AC
50 A	CV003445	4101312	KONTAKTOR NC1-5004-4POL 230V AC
65 A	CV003452	4101313	KONTAKTOR NC1-6504-4POL 230V AC
80 A	CV003469	4101314	KONTAKTOR NC1-8004-4POL 230V AC
95A	CV003476	4101315	KONTAKTOR NC1-9504-4POL 230V AC

MODULÆRKONTAKTORER

Merkestrøm	Varenummer	El nummer	Beskrivelse
20 A	CV012997		MODULÆRKONTAKTOR 20A 1NO/1NC 230V
20 A	CV003483	4101316	MODULÆRKONTAKTOR 20A 2POL 230V 2NO
40 A	CV031094	4101500	MODULÆRKONTAKTOR 40A 2POL 230V 2NO
40 A	CV027182	4101501	MODULÆRKONTAKTOR 40A 4POL 230V 4NO
63 A	CV031100	4101502	MODULÆRKONTAKTOR 63A 2POL 230V 2NO
63 A	CV003490	4101317	MODULÆRKONTAKTOR 63A 4POL 230V 4NO

MINIKONTAKTORER

Varenummer	El nummer	Beskrivelse
CV008839	4101318	MINIKONTAKTOR NC6-0910 230V AC 3 pole
CV008846	4101319	MINIKONTAKTOR NC6-0910 24 V AC 3 pole
CV008853	4101320	MINIKONTAKTOR NC6-0904 230V AC 4 pole
CV008860	4101321	MINIKONTAKTOR NC6-0904 24 V AC 4 pole

HJELPEKONTAKTBLOKK

Varenummer	El nummer	Beskrivelse
CV013505	4101365	HJELPEKONTAKTBLOKK-NC6-1NO+1NC
CV013512	4101366	HJELPEKONTAKTBLOKK-NC6-2NO+2NC
CV013529	4101367	HJELPEKONTAKTBLOKK-NC6-3NO+1NC
CV013536	4101368	HJELPEKONTAKTBLOKK-NC6-1NO+3NC
CV013543	4101369	HJELPEKONTAKTBLOKK-NC6-4NO+0NC
CV013550	4101370	HJELPEKONTAKTBLOKK-NC6-0NO+4NC

TILBEHØR KONTAKTORER NC1 - NC2

Varenummer	El nummer	Beskrivelse
CV011129	4101362	MEKANISK FORIGLING NC1 09-32
CV011136	4101363	MEKANISK FORIGLING NC1 40-65
CV011143	4101364	MEKANISK FORIGLING NC1 80-95

TIDSBLOKKER / TIDSMODULER NC1-NC2

Varenummer	El nummer	Beskrivelse
CV003506	4101322	TIDSBLOKK F5-T-0-INNKOBLING-NC1-0,1-3S 1NO+1NC
CV003513	4101323	TIDSBLOKK F5-T-2-INNKOBLING-NC1-0,1-30S 1NO+1NC
CV003520	4101324	TIDSBLOKK F5-T-4-INNKOBLING-NC1-10-180S 1NO+1NC
CV003537	4101325	TIDSBLOKK F5-D-0-UTKOBLING-NC1-0,1-3S 1NO+1NC
CV003544	4101326	TIDSBLOKK F5-D-2-UTKOBLING-NC1-0,1-30S 1NO+1NC
CV003551	4101327	TIDSBLOKK F5-D-4-UTKOBLING-NC1-10-180S 1NO+1NC

KONTAKTORER

HJELPEKONTAKTER NC1-NC2

Varenummer	El nummer	Beskrivelse
CV013208		HJELPEKONTAKT 1NC/1NO FOR NC1 SIDEMONTERT
CV003568	4101328	HJELPEKONTAKTBLOKK-NC1-2NO F4-20
CV003575	4101329	HJELPEKONTAKTBLOKK-NC1-1NO+1NC F4-11
CV003582	4101330	HJELPEKONTAKTBLOKK-NC1-2NC F4-02
CV003599	4101331	HJELPEKONTAKTBLOKK-NC1-4NO F4-40
CV003605	4101332	HJELPEKONTAKTBLOKK-NC1-3NO+1NC F4-31
CV003612	4101333	HJELPEKONTAKTBLOKK-NC1-2NO+2NC F4-22
CV003629	4101334	HJELPEKONTAKTBLOKK-NC1-1NO+3NC F4-13
CV003636	4101335	HJELPEKONTAKTBLOKK-NC1-4NC F4-04

TERMISKE RELÈ FOR NC1-NC2

Varenummer	El nummer	Beskrivelse
CV010900		TERMISK RELÈ NR2-25G-NC1 0,63-1A
CV013684		TERMISK RELÈ NR2-25G-NC1 1-1,6A
CV008914		TERMISK RELÈ NR2-25G-NC1 1.6-2.5A
CV008921		TERMISK RELÈ NR2-25G-NC1 2.5-4A
CV008938		TERMISK RELÈ NR2-25G-NC1 4-6A
CV008945		TERMISK RELÈ NR2-25G-NC1 5.5-8A
CV008952		TERMISK RELÈ NR2-25G-NC1 7-10A
CV008969		TERMISK RELÈ NR2-25G-NC1 9-13A
CV008976		TERMISK RELÈ NR2-25G-NC1 12-18A
CV008983		TERMISK RELÈ NR2-25G-NC1 17-25A
CV008997		TERMISK RELÈ NR2-36G-NC1 23-32A
CV009003		TERMISK RELÈ NR2-36G-NC1 28-36A
CV009010		TERMISK RELÈ NR2-93G-NC1 23-32A
CV009027		TERMISK RELÈ NR2-93G-NC1 30-40A
CV009034		TERMISK RELÈ NR2-93G-NC1 37-50A
CV009041		TERMISK RELÈ NR2-93G-NC1 48-65A
CV009058		TERMISK RELÈ NR2-93G-NC1 55-70A
CV009065		TERMISK RELÈ NR2-93G-NC1 63-80A
CV009072		TERMISK RELÈ NR2-93G-NC1 80-93A
CV009089		TERMISK RELÈ NR2-200G-NC2 80-1200A
CV009096		TERMISK RELÈ NR2-200G-NC2 100-160A
CV009102		TERMISK RELÈ NR2-200G-NC2 1200-200A
CV009119		TERMISK RELÈ NR2-630G-NC2 160-6300A
CV009126		TERMISK RELÈ NR2-630G-NC2 200-315A
CV009133		TERMISK RELÈ NR2-630G-NC2 6300-400A
CV009140		TERMISK RELÈ NR2-630G-NC2 315-500A
CV009157		TERMISK RELÈ NR2-630G-NC2 400-630A

MEKANISK FORRIGLING NC1

Varenummer	El nummer	Beskrivelse
CV011129	4101362	MEKANISK FORRIGLING NC1 09-32
CV011136	4101363	MEKANISK FORRIGLING NC1 40-65
CV011143	4101364	MEKANISK FORRIGLING NC1 80-95

KONTAKTORER (115-630A)

■ OPPTIL 1000V ■ EN 60947 ■ LEVERES OGSÅ FERDIG FORRIGLET

3-POL

Merkestrøm	Varenummer	El nummer	Beskrivelse
115 A	CV003643		KONTAKTOR NC2-115 N/3P 220V 50/60Hz
150 A	CV051149		KONTAKTOR NC2 150A JZ 3P 230V laveffektspole
185 A	CV003667		KONTAKTOR NC2-185 N/3P 220V 50/60Hz
225 A	CV003674		KONTAKTOR NC2-225 N/3P 220V 50/60Hz
265 A	CV051163		KONTAKTOR NC2 265A JZ 3P 230V laveffektspole
330 A	CV003698		KONTAKTOR NC2-330 N/3P 220V 50/60Hz
400 A	CV003704		KONTAKTOR NC2-400 N/3P 220V 50/60Hz
630 A	CV003728		KONTAKTOR NC2-630 N/3P 220V 50/60Hz

4-POL

Merkestrøm	Varenummer	El nummer	Beskrivelse
115 A	CV003735		KONTAKTOR NC2-115 N/4P 220V 50/60Hz
150 A	CV003742		KONTAKTOR NC2-150 N/4P 220V 50/60Hz
185 A	CV003759		KONTAKTOR NC2-185 N/4P 220V 50/60Hz
225 A	CV003766		KONTAKTOR NC2-225 N/4P 220V 50/60Hz
265 A	CV003773		KONTAKTOR NC2-265 N/4P 220V 50/60Hz
330 A	CV003780		KONTAKTOR NC2-330 N/4P 220V 50/60Hz
400A	CV052030		KONTAKTOR NC2 400A JZ 4P 230V laveffektspole
630 A	CV003810		KONTAKTOR NC2-630 N/4P 220V 50/60Hz



KONTAKTORER

(115-630A)

- OPPTIL 1000V
- EN 60947
- LEVERES OGSÅ FERDIG FORRIGLET



24V AC KONTAKTORER

Merkestrøm	Varenummer	El nummer	Beskrivelse
12 A	CV023153		KONTAKTOR 24V AC COIL NC1-1210-3P+MELDEKONTAKT
18 A	CV014960		KONTAKTOR 24V AC COIL NC1-1810-3P+MELDEKONTAKT
25 A	CV014977		KONTAKTOR 24V AC COIL NC12510-3P+MELDEKONTAKT
32 A	CV014984		KONTAKTOR 24V AC COIL NC13210-3P+MELDEKONTAKT
40 A	CV014991		KONTAKTOR 24V AC COIL NC14011-3P+MELDEKONTAKT
50 A	CV023146		KONTAKTOR 24V AC COIL NC1-5011-3P+MELDEKONTAKT
80 A	CV023344		KONTAKTOR 24V AC COIL NC1-8011-3P+MELDEKONTAKT
95 A	CV038997		KONTAKTOR 24V AC COIL NC1-9511-3P+MELDEKONTAKT

24V DC KONTAKTORER

Merkestrøm	Varenummer	El nummer	Beskrivelse
12 A	CV027175		KONTAKTOR 24V DC COIL NC1-1210-3P+MELDEKONTAKT
18 A	CV027144		KONTAKTOR 24V DC COIL NC1-1810-3P+MELDEKONTAKT
32 A	CV027151		KONTAKTOR 24V DC COIL NC1-3210-3P+MELDEKONTAKT
50 A	CV027168		KONTAKTOR 24V DC COIL NC1-5011-3P+MELDEKONTAKT

IMPULSRELEÈR

Varenummer	El-nummer	Beskrivelse
CV036781	1400016	IMPULSRELÈ 16A 230V 1NO
CV036797	1400017	IMPULSRELÈ 32A 230V 1NO

MOTORVERNBYTERE

- EN 60947
- OPPTIL 690 V

MOTORVERNBYTERE

Merkestrøm	Varenummer	El-nummer	Beskrivelse	ICU v / 400V
0,16	CV004541	4101336	MOTORVERNBYTER NS8-25-0,1-0,16	100 KA
0,25	CV004558	4101337	MOTORVERNBYTER NS8-25-0,16-0,25	100 KA
0,4	CV004565	4101338	MOTORVERNBYTER NS8-25-0,25-0,4	100 KA
0,63	CV004572	4101339	MOTORVERNBYTER NS8-25-0,4-0,63	100 KA
1,0	CV004589	4101340	MOTORVERNBYTER NS8-25-0,63-1	100 KA
1,6	CV004596	4101341	MOTORVERNBYTER NS8-25-1-1,6	100 KA
2,5	CV004602	4101342	MOTORVERNBYTER NS8-25-1,6-2,5	100 KA
4,0	CV004619	4101343	MOTORVERNBYTER NS8-25-2,5-4	100 KA
6,3	CV004626	4101344	MOTORVERNBYTER NS8-25-4-6,3	100 KA
10	CV004633	4101345	MOTORVERNBYTER NS8-25-6,3-10	100 KA
14	CV004640	4101346	MOTORVERNBYTER NS8-25-9-14	15 KA
18	CV004657	4101347	MOTORVERNBYTER NS8-25-13-18	15 KA
23	CV004664	4101348	MOTORVERNBYTER NS8-25-17-23	15 KA
25	CV004671	4101349	MOTORVERNBYTER NS8-25-20-25	15 KA
25	CV004688	4101350	MOTORVERNBYTER NS8-80B-16-25	35 KA
40	CV004695	4101351	MOTORVERNBYTER NS8-80B-25-40	35 KA
63	CV004701	4101352	MOTORVERNBYTER NS8-80B-40-63	35 KA
80	CV004718	4101353	MOTORVERNBYTER NS8-80B-56-80	35 KA

TILBEHØR MOTORVERNBYTERE

Varenummer	El nummer	Beskrivelse
CV013000	4101374	KAPSLING MED TRYKKNAPP FOR MOTORVERN IP55 NS8-MC01 MED BRYTER
CV013017	4101375	KAPSLING FOR MOTORVERN IP55 NS8-MC
CV004725		NS 8 UNDERSPENNINGSUTLØSER NS8-UV (110-115)
CV004794		NS8 SHUNTTRIP (220 - 240)
CV004817		NS8 SHUNTTRIP (380/50 - 440/60)
CV004824	4101354	NS8 HJELPEKONTAKT TOPP AE20 2NO
CV004831	4101355	NS8 HJELPEKONTAKT TOPP AE11 1NC/1NO
CV004848	4101356	NS8 HJELPEKONTAKT AU-20 2NO
CV004855	4101357	NS8 HJELPEKONTAKT AU-11 1NC/1NO
CV004862	4101358	NS8 HJ/FEIL KONTAKT FA0110 1NC/1NO
CV004879	4101359	NS8 HJ/FEIL KONTAKT FA0101 1NC/1NC
CV004886	4101360	NS8 HJ/FEIL KONTAKT FA1010 1NO/1NO
CV004893	4101361	NS8 HJ/FEIL KONTAKT FA1001 1NO/1NC

EFFEKTBRYTTERE

TERMOMAGNETISKE (16-250 A)

- EN 60947
- ICU = 50KA/400V
- VI LAGERFØRER OG ICU=100KA OG 150KA /400V
- INNSTILLBAR 0,7 - 1 X IN
- LEVERES MED HEISEKLEMMER FOR CU



3-POL 16-125 A/125S

Merkestrøm	Varenummer	El nummer	Beskrivelse
16 A	CV002080	4505700	EFF.BRYTER NM8-125S-16A/3P
20 A	CV002097	4505701	EFF.BRYTER NM8-125S-20A/3P
25 A	CV002103	4505702	EFF.BRYTER NM8-125S-25A/3P
32 A	CV002110	4505703	EFF.BRYTER NM8-125S-32A/3P
40 A	CV002127	4505704	EFF.BRYTER NM8-125S-40A/3P
50 A	CV002134	4505705	EFF.BRYTER NM8-125S-50A/3P
63 A	CV002141	4505706	EFF.BRYTER NM8-125S-63A/3P
80 A	CV002158	4505707	EFF.BRYTER NM8-125S-80A/3P
100 A	CV002165	4505708	EFF.BRYTER NM8-125S-100A/3P
125 A	CV002172	4505709	EFF.BRYTER NM8-125S-125A/3P

3-POL 160-250A/250S

Merkestrøm	Varenummer	El nummer	Beskrivelse
100 A	CV002189		EFF.BRYTER NM8-250S-100A/3P
125 A	CV002196		EFF.BRYTER NM8-250S-125A/3P
160 A	CV002202	4505710	EFF.BRYTER NM8-250S-160A/3P
200 A	CV002219	4505711	EFF.BRYTER NM8-250S-200A/3P
250 A	CV002226	4505712	EFF.BRYTER NM8-250S-250A/3P

4-POL 16-125A/125S

Merkestrøm	Varenummer	El nummer	Beskrivelse
16 A	CV002332	4505713	EFF.BRYTER NM8-125S-16A/4P
20 A	CV002349	4505714	EFF.BRYTER NM8-125S-20A/4P
25 A	CV002356	4505715	EFF.BRYTER NM8-125S-25A/4P
32 A	CV002363	4505716	EFF.BRYTER NM8-125S-32A/4P
40 A	CV002370	4505717	EFF.BRYTER NM8-125S-40A/4P
50 A	CV002387	4505718	EFF.BRYTER NM8-125S-50A/4P
63 A	CV002394	4505719	EFF.BRYTER NM8-125S-63A/4P
80 A	CV002400	4505720	EFF.BRYTER NM8-125S-80A/4P
100 A	CV002417	4505721	EFF.BRYTER NM8-125S-100A/4P
125 A	CV002424	4505722	EFF.BRYTER NM8-125S-125A/4P

4-POL 160-250A/250S

Merkestrøm	Varenummer	El nummer	Beskrivelse
100 A	CV002431		EFF.BRYTER NM8-250S-100A/4P
125 A	CV002448		EFF.BRYTER NM8-250S-125A/4P
160 A	CV002455	4505723	EFF.BRYTER NM8-250S-160A/4P
200 A	CV002462	4505724	EFF.BRYTER NM8-250S-200A/4P
250 A	CV002479	4505725	EFF.BRYTER NM8-250S-250A/4P

SOKKEL FOR PLUGGBARE EFFEKTBRYTTERE

Varenummer	El nummer	Beskrivelse
CV010160		SOKKEL FOR NM8-125/3P OG NH18-125/3P
CV010177		SOKKEL FOR NM8-250/3P OG NH18-250/3P
CV010184		SOKKEL FOR NM8-630/3P OG NH18-500/3P
CV010207		SOKKEL FOR NM8-125/4P OG NH18-125/4P
CV010214		SOKKEL FOR NM8-250/4P OG NH18-250/4P
CV010221		SOKKEL FOR NM8-630/4P OG NH18-500/4P

EFFEKTBRYTTERE



ELEKTRONISKE VERN (25-1250A)

- EN 60947
- ICU = 50KA/400V
- LAGERFØRES OG I ICU = 150 KA
- INNSTILLBAR 0,4 - 1 X IN
- LEVERES MED HEISEKLEMMER FOR CU

3-POL 40A - 1600A

Merkestrøm	Varenummer	El nummer	Beskrivelse
40 A	CV002851	4505727	EFF.BRYTER EL.VERN NM8S-250S-40A/3P
63 A	CV005081	4505728	EFF.BRYTER EL.VERN NM8S-250S-63A/3P
100A	CV037337	4500199	EFF.BRYTER EL.VERN NM8S-250S-100A/3P
125 A	CV002585	4505729	EFF.BRYTER EL.VERN NM8S-250S-125A/3P
160 A	CV009522	4505730	EFF.BRYTER EL.VERN NM8S-250S-160A/3P
200 A	CV027021		EFF.BRYTER EL.VERN NM8S-250S-200A/3P
250 A	CV002592	4505731	EFF.BRYTER EL.VERN NM8S-250S-250A/3P
400 A	CV002608	4505732	EFF.BRYTER EL.VERN NM8S-400S-400A/3P
630 A	CV002615	4505733	EFF.BRYTER EL.VERN NM8S-630S-630A/3P
800 A	CV002622	4505734	EFF.BRYTER EL.VERN NM8S-800S-800A/3P
1000A	CV036620		EFF.BRYTER EL.VERN NM8S-1250S-1000A/3P
1250 A	CV002639	4505735	EFF.BRYTER EL.VERN NM8S-1250S-1250A/3P
1600A	CV037306		EFF.BRYTER EL.VERN NM8S-1600S-1600A/3P

4-POL 40A - 1250A

Merkestrøm	Varenummer	El nummer	Beskrivelse
40 A	CV002905	4505737	EFF.BRYTER EL.VERN NM8S-250S-40A/4P
63 A	CV005173	4505738	EFF.BRYTER EL.VERN NM8S-250S-63A/4P
100A	CV010023	4312500	EFF.BRYTER EL.VERN NM8S-250S-100A/4P
125 A	CV002646	4505739	EFF.BRYTER EL.VERN NM8S-250S-125A/4P
160 A	CV009539	4505740	EFF.BRYTER EL.VERN NM8S-250S-160A/4P
200 A	CV027038	4312501	EFF.BRYTER EL.VERN NM8S-250S-200A/4P
250 A	CV002653	4505741	EFF.BRYTER EL.VERN NM8S-250S-250A/4P
400 A	CV002660	4505742	EFF.BRYTER EL.VERN NM8S-400S-400A/4P
630 A	CV002677	4505743	EFF.BRYTER EL.VERN NM8S-630S-630A/4P
800 A	CV002684	4505744	EFF.BRYTER EL.VERN NM8S-800S-800A/4P
1250 A	CV002691	4505745	EFF.BRYTER EL.VERN NM8S-1250S-1250A/4P



CHINT

TILBEHØR EFFEKTBRYTERE



SERIE NM8 125

Varenummer	El nummer	Beskrivelse
CV003049	4505746	DIN-MONTASJESETT NM8-125A-3P
CV003056	4505747	DIN-MONTASJESETT NM8-125A-4P
CV050548	4505812	KABELKLEMME CU/AL NM8 125 1 x 16-95mm ²
CV003896	4505750	HÅNDTAK DIREKTEMONTERT 3P/4P NM8-125
CV003926	4505751	HÅNDTAK DØRMONTERT 3P/4P NM8-125
CV017817		HÅNDTAK DØRMONTERT EKONOMI 3P/4P NM8-125
CV003957		NM8-125 MOTOR 220V AC/DC
CV003827	4505753	NM8-125 SHUNT RELEASE 220V AC
CV003858	4505754	NM8-125 UNDERSPENNINGSLØSER 220V AC
CV003872	4505810	HJELPE / ALARM KONTAKTSETT NM8 125-630
CV005586	4505756	LANGT TERMINALDEKSEL NM8-125 3P sett à 2 STK
CV005593	4505757	LANGT TERMINALDEKSEL NM8-125 4P sett à 2 STK
CV005609	4505758	KORT TERMINALDEKSEL NM8-125 3P sett à 2 STK
CV005616	4505759	KORT TERMINALDEKSEL NM8-125 4P sett à 2 STK
CV011051		MEKANISK FORIGLING NM8-125 3 POL
CV011068		MEKANISK FORIGLING NM8-125 4 POL
CV005500	4505760	LÅS EFFEKTBRUYTER NM8 125
CV021630	4505811	FETT/GREASE FOR TERMINERING AV AL KABEL MED BØRSTE

SERIE NM8 250 / NM8S 125

Varenummer	El nummer	Beskrivelse
CV003063	4505761	DIN-MONTASJESETT NM8-250A-3P
CV003070	4505762	DIN-MONTASJESETT NM8-250A-4P
CV050531	4505814	KABELKLEMME CU/AL NM8S 250 1 x 16-95 mm ²
CV041121	4500200	KABELKLEMME CU/AL NM8(S) 250 1 x 50-240 mm ²
CV041138		KABELKLEMME CU/AL NM8(S) 250 2 x 25-150 mm ²
CV050562	4505813	KABELKLEMME CU/AL NM8 250 MED 6 UTGANG
CV003902	4505767	HÅNDTAK DIREKTEMONTERT 3P/4P NM8S-125/NM8S
CV012805		HÅNDTAK DIREKTEMONTERT 3P/4P NM8-250
CV003933	4505768	HÅNDTAK DØRMONTERT 3P/4P NM8-250
CV003834	4505770	NM8-250/630 SHUNT RELEASE 220V AC
CV048620	4505771	NM8-250/630 UNDERSPENNINGSLØSER 220V AC
CV003872	4505810	HJELPE / ALARM KONTAKTSETT NM8 125-630
CV005722	4505773	LANGT TERMINALDEKSEL NM8-250 3P sett à 2 STK
CV005739	4505774	LANGT TERMINALDEKSEL NM8-250 4P sett à 2 STK
CV005746	4505775	KORT TERMINALDEKSEL NM8-250 3P sett à 2 STK
CV005753	4505776	KORT TERMINALDEKSEL NM8-250 4P sett à 2 STK
CV011075		MEKANISK FORIGLING NM8-250 3 POL
CV011082		MEKANISK FORIGLING NM8-250 4 POL
CV007955	4505777	LÅS EFFEKTBRUYTER NM8 250
CV021630	4505811	FETT/GREASE FOR TERMINERING AV AL KABEL MED BØRSTE

SERIE NM8 630 / 400

Varenummer	El nummer	Beskrivelse
CV050555	4505815	KABELKLEMME CU/AL NM8 630 4 x 35-95 mm ²
CV010283	4505778	KABELKLEMME CU/AL NM8S 630 1 x 240 mm ²
CV010290	4505779	KABELKLEMME CU/AL NM8S 630 2 x 240 mm ²
CV003919	4505780	HÅNDTAK DIREKTEMONTERT 3P/4P NM8S-400/630 EL.VERN
CV008211		HÅNDTAK DIREKTEMONTERT 3P/4P NM8-400/630
CV003940	4505781	HÅNDTAK DØRMONTERT 3P/4P NM8S-400/630
CV017831		HÅNDTAK DØRMONTERT EKONOMI 3P/4P NM8S-400/630
CV003834	4505770	NM8-250/630 SHUNT RELEASE 220V AC
CV048620	4505771	NM8-250/630 UNDERSPENNINGSLØSER 220V AC
CV003872	4505810	HJELPE / ALARM KONTAKTSETT NM8 125-630
CV005807	4505786	LANGT TERMINALDEKSEL NM8-400/630 3P sett à 2 STK
CV005814	4505787	LANGT TERMINALDEKSEL NM8-400/630 4P sett à 2 STK
CV005821	4505788	KORT TERMINALDEKSEL NM8-400/630 3P sett à 2 STK
CV005838	4505789	KORT TERMINALDEKSEL NM8-400/630 4P sett à 2 STK
CV011099		MEKANISK FORIGLING NM8-630 3 POL
CV011105		MEKANISK FORIGLING NM8-630 4 POL
CV007962	4505790	LÅS EFFEKTBRUYTER NM8 630
CV021630	4505811	FETT/GREASE FOR TERMINERING AV AL KABEL MED BØRSTE

SERIE NM8 800 / 1250

Varenummer	El nummer	Beskrivelse
CV050524		KABELKLEMME CU/AL NM8S 1250 4 x 50-240mm ²
CV006491		HÅNDTAK DØRMONTERT 3P/4P NM8-400/630
CV012805		HÅNDTAK DØRMONTERT NM8-1250
CV017848		HÅNDTAK DØRMONTERT 3P/4P NM8S-1250
CV003841	4505794	NM8-800/1250 SHUNT RELEASE 220 V AC
CV005883	4505795	NM8-800/1250 UNDERSPENNINGSLØSER 220V AC
CV014502	4312503	TERMINAL DEKSEL LANG NM8-800/1250 3P 2 STK
CV013895	4312504	TERMINAL DEKSEL LANG NM8-800/1250 4P 2 STK
CV009645	4505796	KORT TERMINALDEKSEL NM8-800/1250 3P 2 STK
CV009652	4505797	KORT TERMINALDEKSEL NM8-800/1250 4P 2 STK
CV012812		LÅS EFFEKTBRUYTER NM8 800 /1250
CV021630	4505811	FETT/GREASE FOR TERMINERING AV AL KABEL MED BØRSTE

MOMENT TABELL FOR NM8 KABELKLEMMER

Varenummer	Produkt	Spesifikasjon	Kabel type	Kabel moment (N.m)	Tverrsnitt (mm ²)	Bryter moment (N.m)
CV010320	NM8-125 Kasseklemme	Innebygget (1 hull)	Cu	8	4~95	- - -
CV010337	NM8-250 Kasseklemme	Innebygget (1 hull)	Cu	8	4~95	- - -
CV050548	NM8-125	Forlenget (1 hull)	Al/Cu	15	16~95	10
CV010337	NM8(S)-250	Innebygget (1 hull)	Cu	12	10~120	- - -
CV041121	NM8(S)-250	Forlenget (1 hull)	Al/Cu	30	50~240	15
CV041138	NM8(S)-250	Forlenget (2 hull)	Al/Cu	30	2 x 25~150	15
CV050562	NM8(S)-250	Forlenget (6 hull)	Al/Cu	10	6~35	15
CV050531	NM8(S)-250	Forlenget (1 hull)	Al/Cu	15	16~95	15
CV010283	NM8(S)-400 og NM8(S)-630	Forlenget (1 hull)	Al/Cu	35	50~240	25
CV010290	NM8(S)-400 og NM8(S)-630	Forlenget (2 hull)	Al/Cu	35	2 x 50~240	25
CV050555	NM8(S)-400 og NM8(S)-630	Forlenget (4 hull)	Al/Cu	15	4 x 35~95	25
CV050524	NM8(S)-800 og NM8(S)-1250	Forlenget (4 hull)	Al/Cu	35	4 x 50~240	25

MOMENT TABELL FOR NM8 BOLT TILKOBLING - KABELSKO

Produkt	Spesifikasjon	Klemme - kabel moment (N.m)
NM8-125	Bolt Ø 6mm	10
NM8(S)-250	Bolt Ø 8mm	15
NM8(S)-400 og NM8(S)-630	Bolt Ø 10mm	25
NM8(S)-800 og NM8(S)-1250	Bolt Ø 10mm	25

MOMENTER NM8 KABELKLEMMER

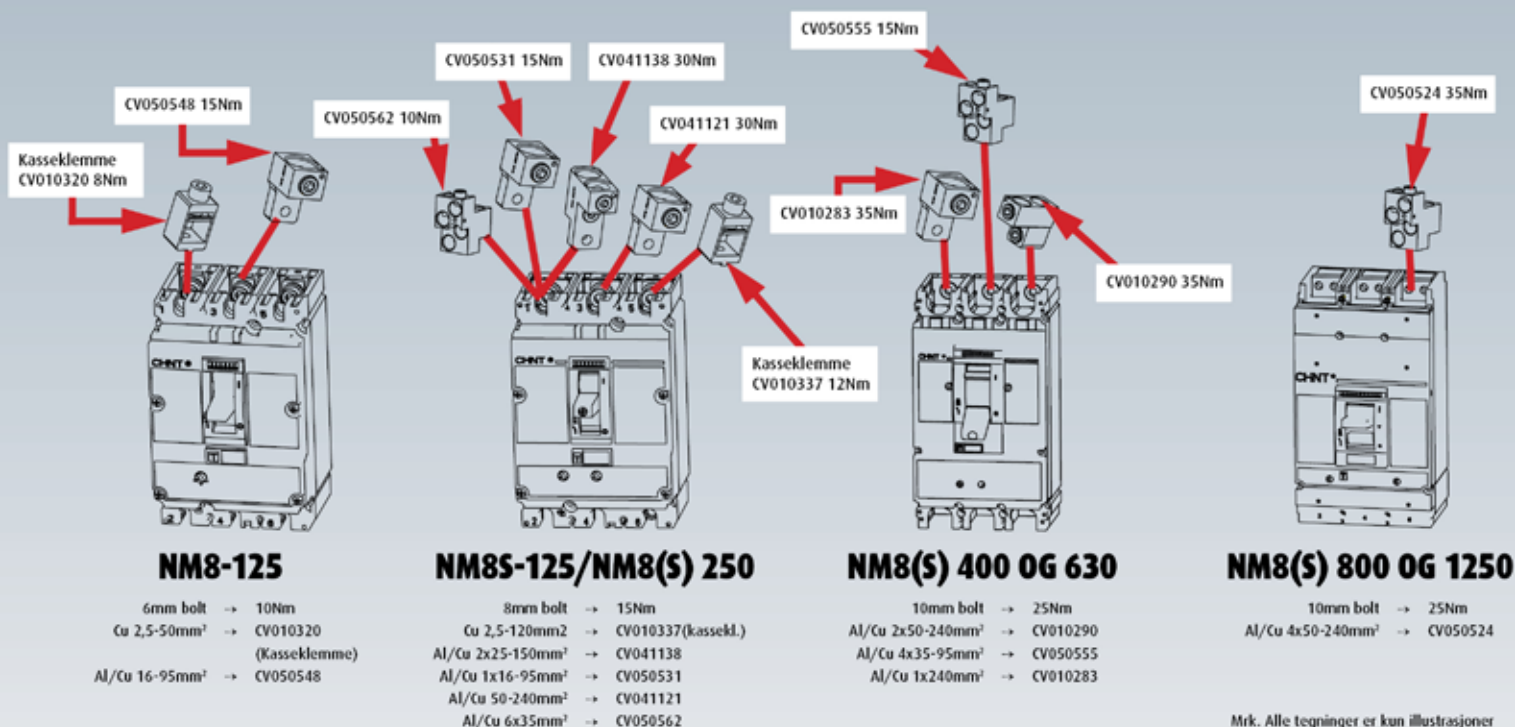

TILKOBLING AV ALUMINIUM

- 1 Sektorformede ledere rundpresses før montasje.
- 2 Aluminiumsleder skal borstes/pusses og det skal påføres (rikelig mengde) kontaktfett beregnet på aluminium.
- 3 Alle tilkoblinger skal utføres med momentnøkkel ihht denne veiledning.

TILKOBLING AV KOPPER

- 1 Sektorformede ledere rundpresses.
- 2 Ved bruk av mangetrådet ledere SKAL endehylser benyttes.
- 3 Alle tilkoblinger skal utføres med momentnøkkel ihht denne veiledning.



LASTBRYTERE I EFFEKTBRYTERFORMAT

LASTBRYTER 3-POL

Merkestrøm	Varenummer	El nummer	Beskrivelse
125A	CV023597		LASTBRYTER NH18-125/3P
250A	CV023610		LASTBRYTER NH18-250/3P
400A	CV023634		LASTBRYTER NH18-400/3P
500A	CV023658		LASTBRYTER NH18-500/3P

LASTBRYTER 4-POL

Merkestrøm	Varenummer	El nummer	Beskrivelse
125A	CV023603		LASTBRYTER NH18-125/4P
250A	CV023627		LASTBRYTER NH18-250/4P
400A	CV052177		LASTBRYTER NH18-400/4P (630 karosseri)

MOMENTER NH18 KABELKLEMMER

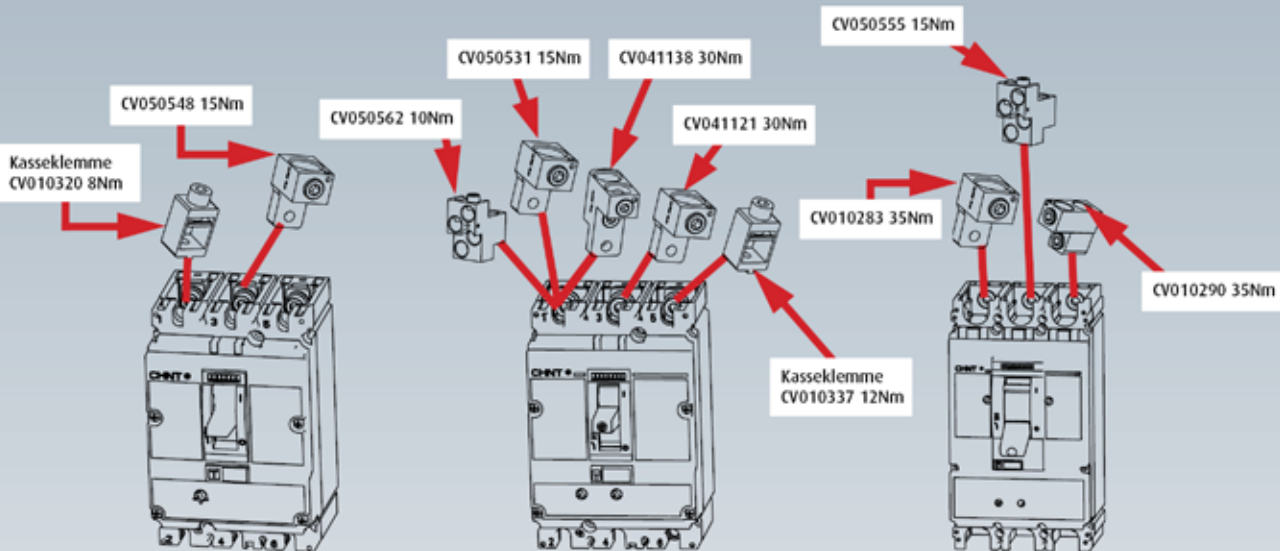

NH18-125

- 6mm bolt → 10Nm
- Cu 2,5-50mm² → CV010320
- (Kasseklemme)
- Al/Cu 16-95mm² → CV050548

NH18-250

- 8mm bolt → 15Nm
- Cu 2,5-120mm² → CV010337(kassekl.)
- Al/Cu 2x25-150mm² → CV041138
- Al/Cu 1x16-95mm² → CV050531
- Al/Cu 50-240mm² → CV041121
- Al/Cu 6x35mm² → CV050562

NH18-400 OG 500

- 10mm bolt → 25Nm
- Al/Cu 2x50-240mm² → CV010290
- Al/Cu 4x35-95mm² → CV050555
- Al/Cu 1x240mm² → CV010283

Mrk. Alle tegninger er kun illustrasjoner

TILKOBLING AV ALUMINIUM

- 1 Sektorformede ledere rundpresses før montasje.
- 2 Aluminiumsleder skal borstes/pusses og det skal påføres (rikelig mengde) kontaktfett beregnet på aluminium.
- 3 Alle tilkoblinger skal utføres med momentnøkkel ihht denne veiledning.

TILKOBLING AV KOPPER

- 1 Sektorformede ledere rundpresses.
- 2 Ved bruk av mangetrådet ledere SKAL endehylser benyttes.
- 3 Alle tilkoblinger skal utføres med momentnøkkel ihht denne veiledning.

MONTASJEANVISNING SHUNT / UNDERSPENNINGSAUTLØSER FOR NM8(S)-1250

NM8(S)-1250
Manual of UVR/SHT,
AUX & AL CONTACT

UVR	230/400V
SHT	110/230/400V
AX	24/48/110/230/400/690V
AL	400/440V

CHINT



1



2

Under Voltage Release

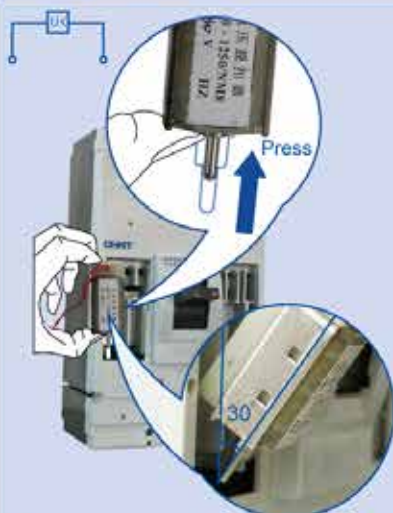

3

Shunt Release



3

Aux. & Alarm Contact



3



4

MONTASJEANVISNING SHUNT / UNDERSPENNINGSLØSER FOR NM8(S)-125, 250, 400, 630

NM8(S)-125,250,400,630
Manual of Inner Accessories

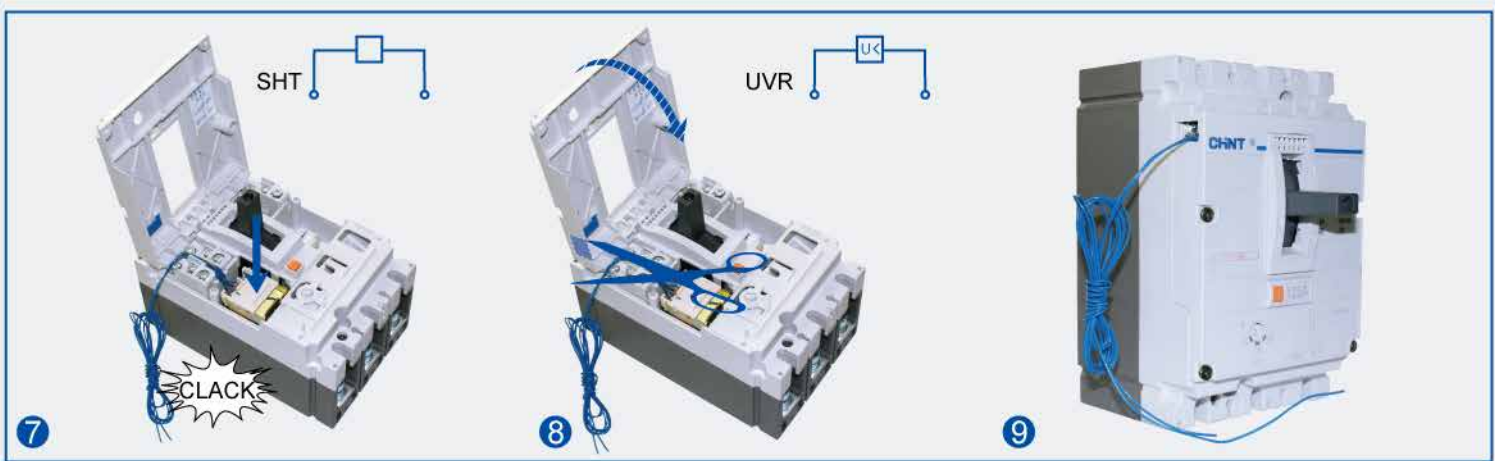

LUFTBRYTERE

(1250 - 6300A)

- EN 60947
- ICU = 80 KA/400V NA1-2000
- ICU = 100 KA/400V NA1-3200/NA1-4000
- ICU = 120 KA/400V NA1-6300
- INNSTILLBAR 0,4 - 1 X IN

3-POL STANDARD

Merkestrøm	Varenummer	El nummer	Beskrivelse
1250 A	CV003087		EFFEKTBYTER-NA1-2000/1250A-3P
1600 A	CV003094	4505798	EFFEKTBYTER-NA1-2000/1600A-3P
2000 A	CV003100	4505799	EFFEKTBYTER-NA1-2000/2000A-3P
2500 A	CV003124	4505800	EFFEKTBYTER-NA1-3200/2500A-3P
3200 A	CV003131		EFFEKTBYTER-NA1-3200/3200A-3P

4-POL STANDARD

Merkestrøm	Varenummer	El nummer	Beskrivelse
1250 A	CV003193		EFFEKTBYTER-NA1-2000/1250A-4P
1600 A	CV003209	4505801	EFFEKTBYTER-NA1-2000/1600A-4P
2000 A	CV003216	4505802	EFFEKTBYTER-NA1-2000/2000A-4P
2500 A	CV003230	4505803	EFFEKTBYTER-NA1-3200/2500A-4P
3200 A	CV003247		EFFEKTBYTER-NA1-3200/3200A-4P

NA1 PLUGGBARE KASSETTER

Varenummer	El nummer	Beskrivelse
CV013611		NA1 KASSET FOR UTREKKBAR 2000 3 POL
CV013628		NA1 KASSET FOR UTREKKBAR 2500 3 POL
CV013635		NA1 KASSET FOR UTREKKBAR 3200 3 POL
CV013642		NA1 KASSET FOR UTREKKBAR 1600 4 POL
CV013659		NA1 KASSET FOR UTREKKBAR 2000 4 POL
CV013666		NA1 KASSET FOR UTREKKBAR 2500 4 POL
CV013673		NA1 KASSET FOR UTREKKBAR 3200 4 POL

TILBEHØR LUFTBRYTERE 1600-6300A

Varenummer	El nummer	Beskrivelse
CV010153		NA1 2000/1600 MOTOR 220V AC
CV009232		NA1 4000/2500 MOTOR
CV009218		NA1 2000-6300 SHUNT RELEAS 230V AC
CV012867		NA1 LÅS TIL 2000 SERIE
CV012874		TRANSPARENT AVDEKKING NA1 2000 3P (DRAW/FIXED)
CV012881		TRANSPARENT AVDEKKING NA1 2000 4P (DRAW/FIXED)
CV009226		NA1-2000-6300 MAGNETISK LUKKE KONTAKT
CV012898		VERTIKAL BUSBAR NA1 1600 1 PCS FIXED TYPE
CV012904		VERTIKAL BUSBAR NA1 2000 1 PCS FIXED TYPE
CV012911		VERTIKAL BUSBAR NA1 2500 1 PCS FIXED TYPE

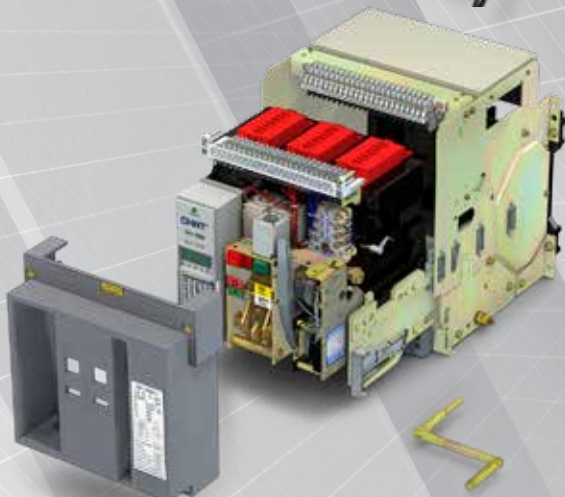

JORDFEILVARSLERRELE OG SUMTRAFOER

JORDFEILVARSLERRELE

Varenummer EL nummer Beskrivelse

CV044004 JORDFEILVARSLERRELE 25mA TIL 25A

ISOLASJONSRELE

Varenummer EL nummer Beskrivelse

CV030988 ISOLASJONSRELE

SUMTRAFØ

Varenummer EL nummer Beskrivelse

CV044028 SUMTRAFØ 35mm

CV044035 SUMTRAFØ 60mm

CV044042 SUMTRAFØ 80mm

CV044059 SUMTRAFØ 110mm

CV044066 SUMTRAFØ 160mm

CV044073 SUMTRAFØ 210mm

CV044080 SUMTRAFØ 110mm DELBAR

CV044097 SUMTRAFØ 160mm DELBAR

CV044103 SUMTRAFØ 210mm DELBAR



JORDFEILVARSLER RELE

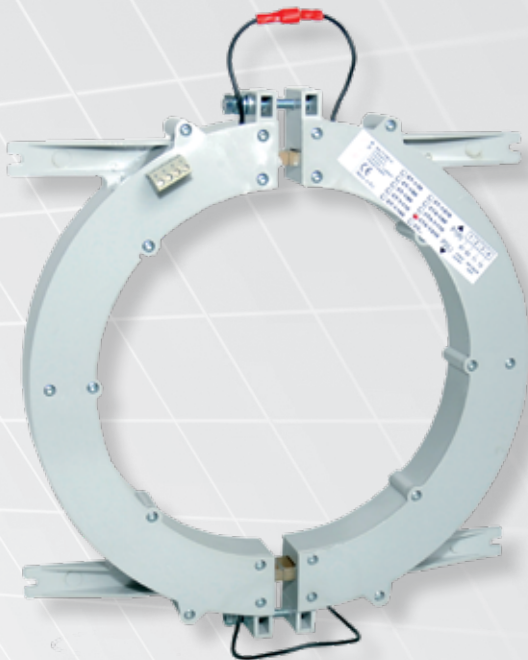

DELBAR SUMTRAFØ



SUMTRAFØ





CHINT

RENOVERING

Bestilling/forespørsel renovering CENIKA AS

Spenningsystem 230V 400V

Ordre Forespørsel

Antall like skap:

Anlegg: IT TT TN - **MÅ FYLLES UT**

Skap type

RENOVERINGSRAMME RR C / D / E 2-RADER

RENOVERINGSRAMME RR D / E 3-RADER

RENOVERINGSRAMME RR F 2-RADER

RENOVERINGSRAMME RR F 3-RADER

RENOVERINGSRAMME VERNMODUL FOR OV VERN

REHAB360 C-SKAP

RAMME 1-RAD

DIST. RAMME 4-RAD

REHAB360 D-SKAP

RAMME 1-RAD RAMME 2-RAD

DIST. RAMME 4-RAD

REHAB360 E-SKAP

RAMME 2-RAD RAMME 3-RAD

DIST. RAMME 5-RAD

REHAB550 F-SKAP

RAMME 2-RAD

DIST. RAMME 5-RAD

REHAB, velg front 3-40mm 61-90mm 200mm

41-60mm 91-120mm Flush

Sett kryss

Skapene leveres med samleskinne, merking, målersløyfe og avdekkinger

Hovedbryter

Overlastvern

2P 3P 4P

25A 32A 40A 50A 63A

Lastbryter

2P 3P 4P

63A 100A

Antall

Jordfeilautomater

Jordfeilautomat 2x10B

Jordfeilautomat 2x10C

Jordfeilautomat 2x10K

Jordfeilautomat 2x13B

Jordfeilautomat 2x13C

Jordfeilautomat 2x13K

Jordfeilautomat 2x15K

Jordfeilautomat 2x16B

Jordfeilautomat 2x16C

Jordfeilautomat 2x20B

Jordfeilautomat 2x20C

Jordfeilautomat 2x20K

Jordfeilautomat 2x25B

Jordfeilautomat 2x25C

1+N 2Pol

2pol 2modul

Tillegg

Over spenningsvern

2P 3P 4P med relè uten relè

TENNSPENNING

275V 385V

Antall

Over spenningsvern

2P 3P FOR ANLEGG UTEN DISTRIBUTERT JORD 385V

Ringetrafo

Astrour

Komfyrvakt

Trådløs Trådbasert Veggmontert Takmontert Overskap batteri

AL/CU pisk

sort blå gul/grønn m/splitt blå-gul/grønn sort/grå/brun

Fotocelle for DIN montering

Andre kurser

Jordfeilautomat

2P 3P 4P

B C

Amperè

Automat

2P 3P 4P

B C D

Leveringsmåte Levert løst

Levert ferdig bygget

Leveringsadresse

Firma:

Adresse:

Postnr / Sted:

Faktura adresse

Firma:

Adresse:

Postnr / Sted:

Ordre nummer / merking:

Kontaktperson

Andre merknader :

CENIKA SKAP

Bestilling/forespørsel Skap CENIKA AS

Spenningsystem 230V 400V

Ordre

Forespørsel

Antall like skap:

Anlegg: IT TT TN - **MÅ FYLLES UT**

BOLIGSKAP MED MÅLERFELT :

CENIKA SKAP 2-RADER/21 + 3/7 MODUL MED MÅLERFELT
 CENIKA SKAP 3-RADER/21 + 3/7 MODUL MED MÅLERFELT
 CENIKA SKAP 4-RADER/21 + 3/7 MODUL MED MÅLERFELT
 CENIKA SKAP 2-RADER/21 MODUL MED DOBBELT MÅLERFELT
 CENIKA SKAP 3-RADER/21 MODUL MED DOBBELT MÅLERFELT
 SVAKSTRØMSFELT MED BRAKETTER FOR CENIKA SKAP

Velg

UNDERFORDELING :

CENIKA SKAP 6 X 21 MODULER
 CENIKA SKAP 5 X 21 MODULER

Velg

GULVSKAP :

GULVSKAP FOR BOLIG ENKELT MÅLERFELT 75x25x200
 SVAKSTRØMSFELT FOR GULVSKAP

Velg

Skapene leveres med samleskinne, merking, målersløyfe og avdekkinger

Hovedbryter

Overlastvern 2P 3P 4P 25A 32A 40A 50A 63A
 Lastbryter 2P 3P 4P 63A 100A

Jordfeilautomater

Jordfeilautomat 2x10B
 Jordfeilautomat 2x10C
 Jordfeilautomat 2x10K
 Jordfeilautomat 2x13B
 Jordfeilautomat 2x13C
 Jordfeilautomat 2x13K
 Jordfeilautomat 2x15K
 Jordfeilautomat 2x16B
 Jordfeilautomat 2x16C
 Jordfeilautomat 2x20B
 Jordfeilautomat 2x20C
 Jordfeilautomat 2x20K
 Jordfeilautomat 2x25B
 Jordfeilautomat 2x25C

Ønsker man dobbeltisolerte målersløyfer, kryss her

Antall

1+N 2Pol

2pol 2modul

Tillegg

Overspenningsvern 2P 3P 4P med relè uten relè 275V 385V
 Overspenningsvern 2P 3P FOR ANLEGG UTEN DISTRIBUTERT JORD 385V
 AL/CU klemme 50 mm²
 Ringetrafo Astrour
 Fotocelle for DIN montering
 Komfyrvakt Trådløs Trådbasert Veggmontert Takmontert Overskap Batteri
 AL/CU pisk sort blå gul/grønn m/splitt blå-gul/grønn sort/grå/brun

TENNSPENNING

Antall

Andre kurser

Jordfeilautomat 2P 3P 4P B C
 Automat 2P 3P 4P B C D

Amperè

Leveringsmåte

Levert løst Levert ferdig bygget

Leveringsadresse

Firma:
 Adresse:
 Postnr / Sted:
 Ordre nummer / merking:

Faktura adresse

Firma:
 Adresse:
 Postnr / Sted:

Kontaktperson

BOLIG / LEILIGHETSSKAP

Bestilling/forespørsel Skap CENIKA AS

Spenningsystem 230V 400V

Ordre Forespørsel

Antall like skap:

Anlegg: IT TT TN - **MÅ FYLLES UT**

Skap type - kryss av for riktig bredde og dybde		B55	B40	D7	D10	Antall
FORDELINGSKAP 1R	INNFELT 1X25MOD	<input type="checkbox"/> 1X18MOD	<input type="checkbox"/>	<input type="checkbox"/>	<input type="checkbox"/>	
FORDELINGSKAP 2R	INNFELT 2X25MOD	<input type="checkbox"/> 2X18MOD	<input type="checkbox"/>	<input type="checkbox"/>	<input type="checkbox"/>	
FORDELINGSKAP 3R	INNFELT 3X25MOD	<input type="checkbox"/> 3X18MOD	<input type="checkbox"/>	<input type="checkbox"/>	<input type="checkbox"/>	
FORDELINGSKAP 4R	INNFELT 4X25MOD	<input type="checkbox"/> 4X18MOD	<input type="checkbox"/>	<input type="checkbox"/>	<input type="checkbox"/>	
FORDELINGSKAP 5R	INNFELT	<input type="checkbox"/> 5X18MOD	<input type="checkbox"/>	<input type="checkbox"/>	<input type="checkbox"/>	
FORDELINGSKAP 2R	INNFELT M SVAK 2X25MOD	<input type="checkbox"/> 2X18MOD	<input type="checkbox"/>	<input type="checkbox"/>	<input type="checkbox"/>	
FORDELINGSKAP 3R	INNFELT M SVAK 3X25MOD	<input type="checkbox"/> 3X18MOD	<input type="checkbox"/>	<input type="checkbox"/>	<input type="checkbox"/>	
FORDELINGSKAP 4R	INNFELT M SVAK	<input type="checkbox"/> 4X18MOD	<input type="checkbox"/>	<input type="checkbox"/>	<input type="checkbox"/>	
FORDELINGSKAP 3R	INNFELT M SVAK 3X12MOD	SIDE BY SIDE 2 DØRS		<input type="checkbox"/>	<input type="checkbox"/>	
FORDELINGSKAP 4R	INNFELT M SVAK 4X12MOD	SIDE BY SIDE 2 DØRS		<input type="checkbox"/>	<input type="checkbox"/>	
FORDELINGSKAP 5R	INNFELT M SVAK 5X12MOD	SIDE BY SIDE 2 DØRS		<input type="checkbox"/>	<input type="checkbox"/>	
FORDELINGSKAP 1R	PÅVEGG	<input type="checkbox"/> 1X18MOD	<input type="checkbox"/>	<input type="checkbox"/>	<input type="checkbox"/>	
FORDELINGSKAP 2R	PÅVEGG	<input type="checkbox"/> 2X18MOD	<input type="checkbox"/>	<input type="checkbox"/>	<input type="checkbox"/>	
FORDELINGSKAP 3R	PÅVEGG	<input type="checkbox"/> 3X18MOD	<input type="checkbox"/>	<input type="checkbox"/>	<input type="checkbox"/>	
FORDELINGSKAP 3R	PÅVEGG M SVAK 3X12MOD	SIDE BY SIDE 2 DØRS		<input type="checkbox"/>	<input type="checkbox"/>	
FORDELINGSKAP SV	INNFELT SVAKSTR.	<input type="checkbox"/> SVAKSTR.	<input type="checkbox"/>	<input type="checkbox"/>	<input type="checkbox"/>	

Skapene leveres med samleskinne, merking, målersløyfe og avdekkinger

Hovedbryter

Overlastvern

2P 3P 4P

25A 32A 40A 50A 63A

Lastbryter

2P 3P 4P

63A 100A

Jordfeilautomater

Jordfeilautomat 2x10B
 Jordfeilautomat 2x10C
 Jordfeilautomat 2x10K
 Jordfeilautomat 2x13B
 Jordfeilautomat 2x13C
 Jordfeilautomat 2x13K
 Jordfeilautomat 2x15K
 Jordfeilautomat 2x16B
 Jordfeilautomat 2x16C
 Jordfeilautomat 2x20B
 Jordfeilautomat 2x20C
 Jordfeilautomat 2x20K
 Jordfeilautomat 2x25B
 Jordfeilautomat 2x25C

Ønsker man dobbeltisolerte lasker, kryss her

Antall

1+N 2Pol

2pol 2modul

Tillegg

Overspenningsvern

2P 3P 4P

med relè uten relè

TENNSPENNING

275V 385V

Antall

Overspenningsvern

2P 3P

FOR ANLEGG UTEN DISTRIBUTUERT JORD 385V

AL/CU klemme 50 mm²

Ringetrafo

Astrour

Komfyrvakt

Trådløs

Trådbasert

Veggmontert

Takmontert

Overskap

Batteri

AL/CU pisk

sort

blå

gul/grønn

m/splitt blå-gul/grønn

sort/grå/brun

sort/grå/brun

Andre kurser

Jordfeilautomat

2P 3P 4P

B

C

Amperè

Automat

2P 3P 4P

B

C

D

Leveringsmåte

Levert løst

Levert ferdig bygget

Leveringsadresse

Firma:

Adresse:

Postnr / Sted:

Faktura adresse

Firma:

Adresse:

Postnr / Sted:



KONTAKTINFO :

INDUSTRIGATA 13, 3414 LIERSTRANDA



post@cenika.no



+47 32 24 03 00



Teknisk

John Knudsen
918 82 525
jek@cenika.no

Vegard Fladby
481 76 030
vf@cenika.no

Sindre Bergan
452 66 043
sib@cenika.no

Prosjektansvarlig
Thomas Bjørgan
916 09 164
thb@cenika.no



Våre selgere

Buskerud / Vestfold / Telemark
Espen R Grensbråten
415 13 118
erg@cenika.no

Sør / Vest
Thomas M Pedersen
411 43 050
tmp@cenika.no

Nord / Vest
Robert Tillerflaten
411 43 051
rot@cenika.no



Våre selgere

Hedmark / Oppland
Roger Skjønhaug
930 33 746
rsk@cenika.no

Oslo / Akershus Vest
Mikael Lauritzen
452 16 280
mla@cenika.no

Oslo / Akershus / Østfold
Glenn Jørgensen
916 52 674
gjo@cenika.no

Utland Export
+47 32 24 03 00
post@cenika.no